



OPERATION INSTRUCTIONS

Betriebsanleitung
Mode d'emploi
Instrucciones de Operación
Handleiding

For models:

Ref. 355

MICROCHIP CAT FLAP WITH TIMER CONTROL

- D** MIKROCHIP KATZENKLAPPE MIT ZEITSCHALTUHR FUNKTION
- F** CHATIERE MICROPUCE AVEC FONCTION DE TEMPORISATION
- E** GATERA DE MICROCHIP CON CONTROL DE TIEMPO
- NL** MICROCHIP KATTENDEUR MET TIJDKLOK FUNCTIONERING

Ref. 305

Super Selective

I.D. DISC CAT FLAP WITH TIMER CONTROL

- D** I.D.-MARKE KATZENKLAPPE MIT ZEITSCHALTUHR FUNKTION
- F** CHATIERE DISQUE D'IDENTIFICATION AVEC FONCTION DE TEMPORISATION
- E** GATERA CON DISCO DE I.D. CON CONTROL DE TIEMPO
- NL** I.D. DISC KATTENDEUR MET TIJDKLOK FUNCTIONERING



© **PET MATE Ltd** · Lyon Road · Hersham · Surrey · KT12 3PU · England

N.America only:

Ani Mate · 104A Longview Drive · Conroe · Texas 77301

www.pet-mate.com

30503/0115

 www.pet-mate.com  **+44 (0)1932 700 001**
N America (936) 760 4333

Pet Mate Ltd. guarantees your product for a period of 3 years from the date of purchase, subject to the registration of your purchase details on our website www.pet-mate.com within 14 days of purchase. (If you do not have access to a computer, please send details of your purchase with copy of receipt along with your name and address.) In the event of a fault developing contact Pet Mate customer services for a returns authorisation number. The guarantee is limited to any defect arising due to faulty materials or manufacture. Any defective item will be repaired or replaced free of charge at the manufacturer's discretion, provided that the defect has not been caused by neglect, misuse or normal wear and tear. Your statutory rights are not affected.

D GARANTIE

Pet Mate Ltd. gewährt auf Ihr Produkt eine Garantie von 3 Jahren ab dem Kaufdatum, unter der Voraussetzung, dass die Registrierung Ihres Produkts auf unserer Website www.pet-mate.com innerhalb von 14 Tagen des Kaufdatums erfolgt ist. (Wenn Sie keinen entsprechenden Computerzugang haben, senden Sie uns bitte Ihre Kaufangaben zusammen mit einer Kopie Ihres Einkaufsbelegs und Angabe Ihres Namens und Ihrer Adresse.) Sollte an Ihrem Produkt eine Störung auftreten, so kontaktieren Sie bitte den Kundendienst von Pet Mate, damit wir Ihnen eine Rücksendungs-Genehmigungsnummer übermitteln können. Die Garantie ist auf Mängel beschränkt, die auf fehlerhaftes Material oder Produktionsfehler zurückzuführen sind. Fehlerhafte Artikel werden nach Ermessen des Herstellers kostenlos repariert oder ersetzt, vorausgesetzt, dass der Defekt nicht durch ein Missgeschick, Vernachlässigung, falsche Bedienung oder normale Abnutzung verursacht wurde. Ihre gesetzlichen Rechte sind nicht betroffen.

F GARANTIE

Pet Mate Ltd garantit votre produit pour une période de 3 ans à compter de la date d'achat, sous réserve d'enregistrement des détails de votre achat sur notre site www.pet-mate.com dans les 14 jours suivant l'achat. (Si vous n'avez pas accès à un ordinateur, veuillez envoyer les détails de votre achat avec une copie du reçu, accompagnée de votre nom et de votre adresse.) En cas de panne/mauvais fonctionnement, contactez Pet Mate pour obtenir un numéro d'autorisation de retour. Les articles défectueux seront remplacés ou réparés gratuitement à la discrétion du fabricant, sous réserve que le mauvais fonctionnement ne soit pas le résultat d'un usage inadapté ou abusif ou d'une usure normale. Ces conditions n'affectent pas vos droits statutaires.

E GARANTÍA

Pet Mate Ltd. garantiza su producto durante un período de 3 años a partir de la fecha de compra, siempre y cuando haya registrado los detalles de su compra en nuestro sitio web, www.pet-mate.com, durante los 14 días posteriores a la fecha de compra. (Si no tuviera acceso a un ordenador, por favor, envíe los detalles de su compra junto con una copia del recibo, su nombre y dirección.) En caso de producirse un fallo, póngase en contacto con Servicio al Cliente de Pet Mate para obtener un número de autorización de devolución. La garantía se limita a aquellos fallos que se produzcan como consecuencia de materiales o fabricación defectuosos. Todo artículo defectuoso se reparará o reemplazará a la discreción del fabricante, siempre y cuando el defecto no haya sido causado por negligencia, uso indebido o el uso y desgaste normales. Sus derechos estatutarios no resultarán afectados.

NL GARANTIE

Pet Mate Ltd. geeft drie jaar garantie op uw product, vanaf de koopdatum en afhankelijk van de registratie binnen 14 dagen na aankoop van uw koopgegevens op onze website www.pet-mate.com. (Als u geen toegang tot een computer hebt, wilt u dan de gegevens over uw aanschaf samen met een kopie van uw koopbewijs inclusief uw naam en adres opsturen.) Mocht zich een defect voordoen, neemt u dan contact op met de klantendienst van Pet Mate en u ontvangt een autoriseringsnummer voor retour. Deze garantie betreft slechts defecten ten gevolge van materiaal- of fabrieksfout. Elk defect onderdeel wordt gratis gerepareerd of vervangen, dit ter beoordeling van de fabrikant, en op voorwaarde dat het defect niet ontstaan is door onroegvuldigheid, onjuist gebruik of door normale slijtage. Dit heeft geen effect op uw vastgelegde rechten.

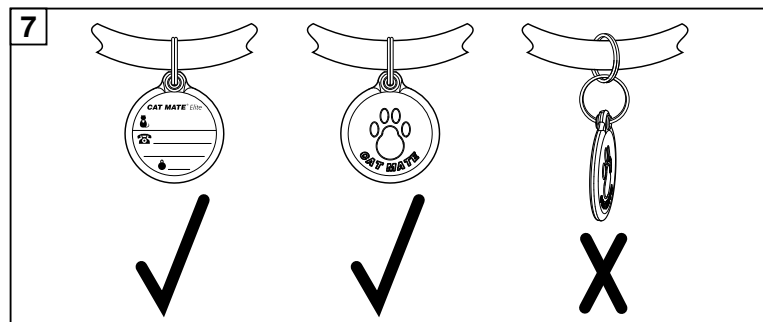
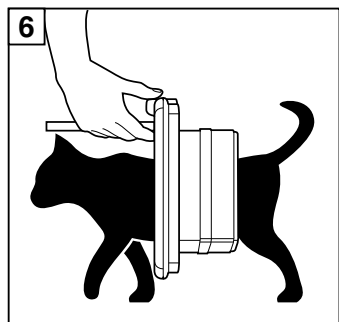
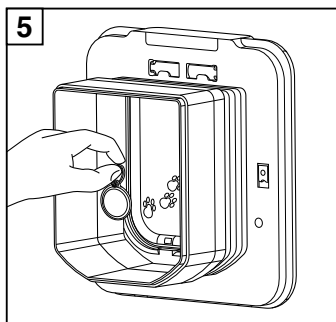
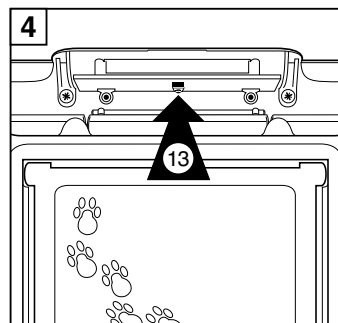
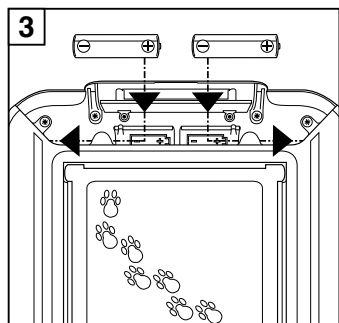
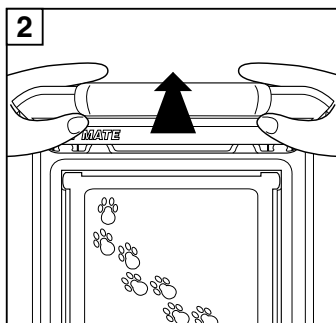
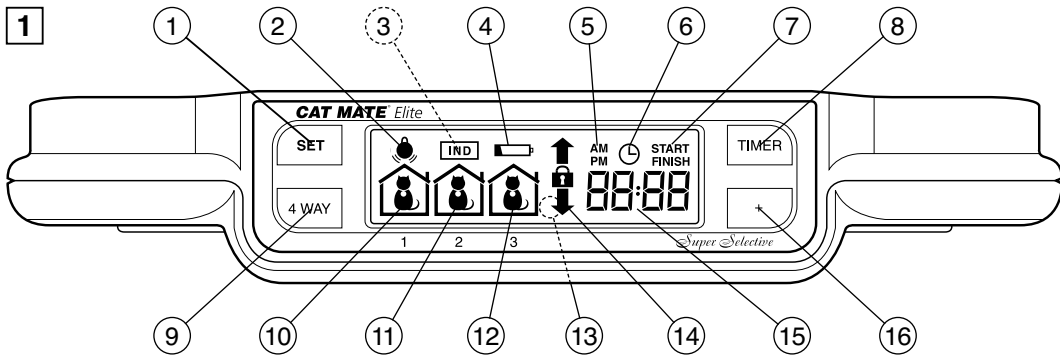

1. 'SET' button
2. Microchip / I.D. Disc search indicator
3. 'INDIVIDUAL' lock setting indicator (Ref. 305 only)
4. Low battery indicator
5. AM/PM indicators (12Hr clock mode)
6. 'TIMER' function indicator
7. 'TIMER' mode 'Start/Finish' indicators
8. 'TIMER' button
9. '4 WAY' button
10. CAT 1 location symbol
11. CAT 2 location symbol
12. CAT 3 location symbol
13. 'PROGRAM' button (under battery cover)
14. '4 WAY' lock indicators
15. Alphanumeric display (normally states time)
16. 'ADVANCE' button

IMPORTANT - READ BEFORE USE

D WICHTIG - BITTE VOR VERWENDUNG

Seiten 12 - 19

- | | | |
|---|--|---|
| 1. SET-Taste | 6. TIMER-Funktionsanzeige | 12. KATZE 3 Aufenthaltssymbol |
| 2. Mikrochip/I.D.-Marken-Suchanzeige | 7. TIMER-Modus für Start/Finish-Anzeigen | 13. 'PROGRAMMIERTASTE' (unter dem Batteriedeckel) |
| 3. Anzeige für INDIVIDUELLE Verriegelungseinstellung (Nur Ref. 305) | 8. TIMER-Taste | 14. 4-WEGE-Verriegelungsanzeigen |
| 4. Batteriezustandsanzeige | 9. 4-WEGE-Taste | 15. Alphanumerisches Display (normalerweise Uhrzeitanzeige) |
| 5. AM/PM-Anzeigen (12-Stunden-Uhrzeitmodus) | 10. KATZE 1 Aufenthaltssymbol | 16. VORWÄRTS-Taste |
| | 11. KATZE 2 Aufenthaltssymbol | |

F IMPORTANT - À LIRE AVANT USAGE

Pages 20 - 27

- | | | |
|---|--|---|
| 1. Touche « SET » | 6. Témoin de fonction de temporisation (« TIMER ») | 12. Symbole de localisation du CHAT 3 |
| 2. Témoin de recherche de puce/disque d'identification | 7. Témoins de démarrage/arrêt du mode « TIMER » | 13. Touche « PROGRAM » (sous le couvercle de la pile) |
| 3. Témoin de réglage de verrouillage « INDIVIDUAL » (Réf. 305 uniquement) | 8. Touche « TIMER » | 14. Témoins de verrouillage à 4 positions (« 4 WAY ») |
| 4. Symbole de batterie faible | 9. Touche « 4 WAY » | 15. Affichage alphanumérique (affiche habituellement l'heure) |
| 5. Témoins AM/PM (mode horloge 12h) | 10. Symbole de localisation du CHAT 1 | 16. Touche d'avancement (« ADVANCE ») |
| | 11. Symbole de localisation du CHAT 2 | |

E IMPORTANTE - LEA ANTES DE USAR

Páginas 28 - 35

- | | | |
|--|---|--|
| 1. Botón 'SET' | 6. Indicador de función 'TIMER' | 12. Símbolo de ubicación del GATO 3 |
| 2. Indicador de búsqueda de microchip/disco de I.D. | 7. Indicadores de 'Start/Finish' en el modo 'TIMER' | 13. Botón PROGRAM (debajo de la cubierta de pilas) |
| 3. Indicador de ajuste de cerrojo 'INDIVIDUAL' (Ref. 305 exclusivamente) | 8. Botón 'TIMER' | 14. Indicadores de cerrojo '4 WAY' |
| 4. Indicador de pila baja | 9. Botón '4 WAY' | 15. Pantalla alfanumérica (normalmente indica la hora) |
| 5. Indicadores AM/PM (mañana/tarde) (modo reloj de 12 horas) | 10. Símbolo de ubicación del GATO 1 | 16. Botón 'ADVANCE' |
| | 11. Símbolo de ubicación del GATO 2 | |

NL BELANGRIJK! DIT EERST LEZEN VOOR GEBRUIK

Pagina's 36 - 43

- | | | |
|---|-----------------------------------|--|
| 1. 'SET' knop | 6. 'TIMER' functie-indicator | 12. KAT 3 locatiesymbool |
| 2. Zoekindicator microchip/I.D.-disc | 7. 'TIMER'-Start/Finish-indicator | 13. PROGRAMMA knop (onder dekplaatje batterijen) |
| 3. 'INDIVIDUAL' vergrendeling-(stand)indicator (Ref. uitsluitend bij 305) | 8. 'TIMER' knop | 14. '4 WAY' vergrendelingindicator |
| 4. Lage batterijindicator | 9. '4 WAY' knop | 15. Alfanumeriek displayscherm (geeft gewoonlijk tijd aan) |
| 5. AM/PM-indicator (12-uurs klok) | 10. KAT 1 locatiesymbool | 16. 'ADVANCE' knop |
| | 11. KAT 2 locatiesymbool | |

Contents

1. Introduction	4
2. Fitting the Batteries	5
3. Programming	5
4. Access Options	6
4.1 Setting access options	6
4.2 Setting INDIVIDUAL access options (2-9 Cats)	6
4.3 Setting timer control / lock for ALL cats	6
5. Fitting I.D. Disc(s) to Your Cat(s)	8
6. Viewing your cat(s) location	8
7. To view how long since the cat(s) last used the cat flap	8
8. Training Your Cat to Use the Cat Flap or if Your Cat Has Lost its I.D. Disc	8
9. Battery Replacement	9
10. Reprogramming a New I.D. Disc or Microchipped Cat	9
11. Factory Reset	9
12. Energy Saving Mode	10
13. Troubleshooting	10

1. Introduction

Thank you for choosing the Cat Mate Elite Cat Flap with Timer Control.

CAREFULLY READ THESE INSTRUCTIONS AND PROGRAM / TEST THE CAT FLAP BEFORE YOU INSTALL IT.

The Cat Mate Elite Cat Flap with Timer Control allows you to control up to 9 cats to have access to and from your property. Furthermore, it will allow you to monitor the movement of up to 3 individual cats: showing when your cat last entered or left the house, and how many hours since your cat last used the flap.

To ensure that your chosen settings cannot easily be tampered with, we have made the control buttons so that they need to be pressed firmly to operate.

If you wish to stop any task (except programming) at any stage, the system will time out after 60 seconds.

Settings will not be saved unless you press the 'SET' button.

The **Microchip Cat Flap with Timer Control (Ref. 355)** is suitable for all popular microchips. Alternatively it may be operated by an I.D. Disc (available separately). You may wish to use an I.D. Disc for cats without a microchip or in the event that your cat's microchip is faulty or poorly positioned.

2. Fitting the Batteries

- 2.1 Remove the battery cover by pushing the battery cover upwards (see Fig. 2). The cover will snap off.
- 2.2 Insert 4 x AA (R6) batteries as shown (Fig. 3), by sliding the 2 end batteries in first.
- 2.3 The cat flap will self-check for up to 60 seconds after which only the 'IN & OUT' arrows will be visible on the LCD display. The flap is ready to program.

You may use all popular batteries including rechargeable and lithium batteries but the 'BATTERY INDICATOR' will only work correctly with alkaline batteries. Good quality alkaline batteries should last approximately 12 months (depending on number of cats and usage).

3. Programming

The next step is to program the microchip or I.D. Disc belonging to each cat. We recommend that you now choose a number for your cat(s) and, if appropriate, mark it on the I.D. Disc label and on the table at the end of these instructions.

NOTE: The programming sequence is time sensitive and the LCD will revert to the normal display if each step is not completed within approximately 15 minutes.

In order for the flap to recognise your cat(s) microchip or I.D. Disc, you need to do the following:

- 3.1 Press and hold the 'PROGRAM' button on the circuit board for 5 seconds (Fig. 4) until the search indicator (Fig. 1) appears.
- 3.2 'CAT 1' and the number '1' will flash - there will be lines moving around the first 'TWO ZEROS'.
- 3.3 Place the front of the I.D. Disc in the tunnel opening (Fig. 5) or to program your cat's microchip, encourage your cat to slowly pass through the tunnel by holding the flap open as shown in Fig. 6.
- 3.4 When programmed, the 'TWO ZEROS' will disappear and 'Pr1' will flash.
- 3.5 Press the 'SET' button to save the setting.

For additional cats, up to a maximum of 9, repeat steps 3.1 to 3.5.

4. Access Options

The access options available are shown below.



'In & Out' Your cat(s) can come in and out of the flap



'In Only' Your cat(s) can come in through the flap but cannot leave through the flap



'Out Only' Cat(s) can go out through the flap but cannot enter through the flap



'Locked' Cat(s) cannot use the flap

4.1 Setting Access Options for ALL Cats

If you wish ALL of your cats to have the same access option, e.g. you require ALL cats to be able to come in and go out of the flap, proceed as follows:

- 4.1.1 Press and hold the '4 WAY' button for 5 seconds until the display flashes.
- 4.1.2 Repeatedly press the '4 WAY' button to scroll through the available access options (Fig. 7), until you come to the one you want.
- 4.1.3 Press the 'SET' button to save the setting.

4.2 Setting INDIVIDUAL Access Options (2-9 Cats)

NOTE: This feature is only available on ID Disc Cat Flap with Timer Control (Ref. 305).

If you wish to assign an individual access option to each of your cats, e.g. to keep Cat 1 'LOCKED' in but allow Cat 2 'OUT ONLY', proceed as follows:

NOTE: This setting will not prevent a cat that is not allowed out following 'head to tail' another cat that is allowed out.

- 4.2.1 Press and hold the '4 WAY' button for 5 seconds until the display flashes.
- 4.2.2 Repeatedly press the '4 WAY' button until 'IND' appears on the LCD display.
- 4.2.3 Press the 'SET' button to save the setting.
- 4.2.4 Repeatedly press the '4 WAY' button until the required access option for Cat 1 is obtained.
- 4.2.5 Press the 'SET' button to save the setting.
- 4.2.6 Repeat 4.2.4 and 4.2.5 above for all of your cats with a programmed I.D. Disc.

NOTE: To see the individual settings you have made for your cat(s) at any time, press the '4 WAY' button for 1 second and release repeatedly.

4.3 Setting Timer Control/Clock for ALL Cats

If you wish to set your cat flap to ensure that ALL cats have a particular access option, over a selected timed period, e.g. to keep your cat(s) in at night between 19:00 and 06:00, you will first need to decide:

- a) Which lock setting should apply DURING the timed period, (in the above example 'IN ONLY' will apply). Outside the timed period, the lock setting made in section 4.1 or 4.2 will apply.
- b) When the timed period should 'START' (In the above example 19:00hrs).
- c) When the timed period should 'FINISH' (in the above example 06:00hrs).
- d) You will also need to know the current time.

Proceed as follows:

NOTE: if you do not press a button for more than 60 seconds the display will revert to normal and you will need to start again.

- 4.3.1 Press the 'TIMER' button for 5 seconds until the Timer function indicator flashes.
- 4.3.2 Repeatedly press the '4 WAY' button to select the required access options from: 'IN & OUT', 'IN ONLY', 'OUT ONLY', 'LOCKED' or 'OFF'.
- 4.3.3 Press the 'SET' button to save the setting.
- 4.3.4 The display will show time with the Minute symbol flashing. Repeatedly press the '+' button until the current Minutes setting is shown (i.e. 10 if the current time is 12:10).
- 4.3.5 Press the 'SET' button to save the setting.
- 4.3.6 The display will now show the time with the Hour symbol flashing. If you wish to change between a 24 hour clock and AM/PM setting, press the 'TIMER' button.
- 4.3.7 Repeatedly press the '+' until the correct Hour setting is shown (e.g. 12 if the current time is 12:10).
- 4.3.8 Press the 'SET' button to save the setting.
- 4.3.9 The display will show the word 'START' and the minutes will flash. Press the '+' button until the desired minutes setting is shown, (in the above example '00'). Press the 'SET' button to save the setting.
- 4.3.10 Then set the hours in the same way (in the above example 19:00).
- 4.3.11 The display will show the 'FINISH' time. Set in the same way as the 'START' time. Remember to press 'SET' to save the setting.

When the Timer is set, the Timer function indicator (Fig. 1) will be shown on the display.

When the timed lock is active, the access option symbol chosen at 4.3.2 will flash slowly.

To check the time settings, briefly press the 'TIMER' button and release. The display will show the timed access option selected and the 'START' time. Press the 'TIMER' button again to show 'FINISH' time. The display will revert to current time after 5 seconds.

To cancel timer control and revert back to the normal access option:

4.3.12 Press the 'TIMER' button for 5 seconds.

4.3.13 Press the '4 WAY' button and go back through the options until you come to 'OFF'.

4.3.14 Press the 'SET' button 3 times to keep the current clock time and return to the normal display.

5. Fitting I.D. Disc(s) to your Cat(s)

5.1 If desired, record your cat's details on the I.D. label by writing on the label in pen and sticking the clear waterproof cover over the writing.

5.2 **IMPORTANT:** Attach the I.D. Disc directly to the collar, **NOT** from a ring attached to the collar) so that it is as high as possible and parallel to flap (as shown in Fig. 7).

We recommend the use of a fabric collar without large metal attachments (other name discs etc.).

6. Viewing Your Cat's Location

The LCD shows at a glance, the location of up to three cats (1-3).



The cat last went through the flap, coming into the house;



The cat last went through the flap, going out of the house.

Please note this display is only a guide to your cats' location. The cat flap determines the location of your cat by recording its last movement through the cat flap. The results may be misleading if the cat has an alternative entrance/exit to the house or if the cat has followed another cat through the cat flap; if it only puts its nose out of the cat flap etc.

7. To View How Long Since the Cat(s) Last Used the Cat Flap

7.1 To view how many hours and minutes since cats 1, 2 or 3 last used the cat flap, press the '+' button.

7.2 The display will show the symbol for 'CAT 1' and how many hours and minutes ago 'CAT 1' used the flap up to a maximum of 99 hours.

7.3 Press '+' again for similar information on Cats 2 and 3.

7.4 Press '+' a fourth time (or leave for 20 seconds) and the normal display will be resumed.

8. Training Your Cat to Use the Cat Flap or if Your Cat Has Lost its I.D. Disc

It may take a little time for your cat to get used to its new cat flap. To help your cat get used to entering and exiting the flap, the flap can be set to 'TRAINING MODE' by pressing and holding the 'PROGRAM' button and within 3 seconds briefly pressing the '4 WAY' button. After 5 seconds the lock will unlock and the 'PROGRAM' button should then be released. The 'IN & OUT' symbol will remain flashing.

Please be aware that in 'TRAINING MODE' your cat flap will allow access for other animals.

To exit the 'TRAINING MODE', press and hold the 'PROGRAM' button and within 3 seconds briefly press the '4 WAY' button. After 5 seconds the flap will re-lock and the 'PROGRAM' button should then be released.

For very hesitant cats, whilst in the 'TRAINING MODE', the cat flap can be taped or propped open, and food used to encourage the cat to enter and exit the flap.

NOTE: We do NOT recommend that cats, particularly kittens, are left alone to use their cat flap until you are satisfied that they are completely familiar with its operation.

9. Battery Replacement

When the 'BATTERY INDICATOR' comes on, alkaline batteries should be replaced. (See Section 2).

Please note, after fitting new batteries:

- 'BATTERY INDICATOR' may remain on for up to 15 minutes.
- Flap will remember all I.D. Disc(s) and microchip(s), Lock Settings and Lock Times but 'TIMER' SETTINGS WILL NEED RESETTING. (See section 4.3).

10. Reprogramming a New I.D. Disc or Microchipped Cat

10.1 Press the 'PROGRAM' button on the circuit board (Fig. 4), for 5 seconds, the next unused cat number will flash and there will be lines moving around the first 'TWO ZEROS'.

10.2 Press the '+' button to select the appropriate Cat number for a replacement I.D. Disc or select the next available Cat number. (A 'P' next to the Cat number indicates that it has already been programmed, although you may reprogram as follows).

10.3 Place the front of the I.D. Disc in the tunnel opening (Fig. 5) or to program your cat's microchip, encourage your cat to slowly pass through the tunnel by holding the flap open as shown in Fig. 6.

10.4 When programmed, the 'TWO ZEROS' will disappear and 'P' will flash.

10.5 Take the I.D. Disc or your cat well away from the flap and then press the 'SET' button to save the setting.

For additional cats, up to a maximum of 9, repeat steps 10.1 to 10.5.

11. Factory Reset

To reset the cat flap back to the setting when you first bought it, press and hold the 'PROGRAM' button and within 3 seconds press and release the '4 WAY' button, then press and release the 'SET' button. Release the 'PROGRAM' button when all symbols show on LCD. After a period of self checking, the 'IN & OUT' symbol will be all that is visible on the LCD display. This procedure will erase all I.D. Disc(s) / microchip(s) and all other settings. You will then need to re-program the I.D. Disc(s) / microchip(s) (See Section 3).

12. Energy Saving Mode

The flap is supplied with energy saving mode disabled as this makes it easy for your cat to get used to its new flap. In this mode the flap has the quickest possible response time to the cat's microchip.

Once the cat has become accustomed to using the cat flap it is recommended that energy saving mode is enabled. This gives the longest battery life and better security against entrance by raccoons and persistent neighbourhood cats.

You can switch the flap to energy saving mode ('Eon') as follows:

- 12.1 Press and hold 'PROGRAM' button and within 3 seconds briefly press the 'SET' button. When the display shows 'EOFF' or 'Eon' release the 'PROGRAM' button.
- 12.2 You may toggle between 'EOFF' and 'Eon' by pressing the '4 WAY' button. Press 'SET' to save the setting.

13. Troubleshooting

13.1 Cat will not use the flap

It may take time for timid cats to learn how to use the cat flap - even if they have used another cat flap before.

- First try using 'TRAINING MODE' (See Section 8).
- Check the energy saving mode is disabled so your cat will find it easier to use the flap (See Section 12).

13.2 Flap does not open in response to programmed I.D. Disc or microchip

- Check '4 WAY' lock is programmed to permit access in the chosen direction.
- Ensure a timed lock is not activated, (evident by flashing '4 WAY' lock setting). If required, cancel the timed lock, (See Sections 4.3.12 to 4.3.14).
- **Product Ref. 305 only:** If display shows 'IND' check that the cat seeking access is allowed access in the direction being sought by pressing the '4 WAY' button for 1 second and release repeatedly. If necessary, reprogram the cats individual access option. (See Section 4.2).
- The energy saving circuitry may have been activated (denoted by 'Eon' on the display). Do not move the flap until 'Eon' disappears.
- Check batteries are correctly orientated (Fig.3) and the low battery symbol (Fig.1) does not show.
- Check the I.D. Disc is correctly fitted to cat's collar (See Section 5.2).
- If possible, try operation with another programmed I.D. Disc / microchip to ascertain if there is a fault with a particular I.D. Disc / microchip.
- Check that the cat flap is mounted at correct height (See Fitting Instructions).
- If all else fails, remove batteries and wait a minimum of 5 minutes. Refit batteries and then perform a 'FACTORY RESET' (See Section 11).

13.3 Flap has not fully closed

This problem may happen very occasionally and will normally self correct within 30 minutes. If problem persists remove batteries for 5 minutes before replacing when correct lock action should be resumed.

13.4 Difficulty in setting required functions/times

- Buttons need to be pressed firmly.
- Remember to press the 'SET' button after making any change to save the setting.

13.5 Display locks up

- Remove batteries for 5 minutes, then replace.
- If the display is still locked perform a 'FACTORY RESET' (See Section 11).

13.6 Flap does not lock

- Check flap not in 'TRAINING MODE' (slowly flashing arrows).
- Wait 30 minutes for self correction.

FCC STATEMENT

1. This device complies with Part 15 of the FCC Rules. Operation is subject to the following two conditions:

- (1) This device may not cause harmful interference.
- (2) This device must accept any interference received, including interference that may cause undesired operation.

2. Changes or modifications not expressly approved by the party responsible for compliance could void the user's authority to operate the equipment.

NOTE: This equipment has been tested and found to comply with the limits for a Class B digital device, pursuant to Part 15 of the FCC Rules.

These limits are designed to provide reasonable protection against harmful interference in a residential installation.

This equipment generates uses and can radiate radio frequency energy and, if not installed and used in accordance with the instructions, may cause harmful interference to radio communications.

However, there is no guarantee that interference will not occur in a particular installation. If this equipment does cause harmful interference to radio or television reception, which can be determined by turning the equipment off and on, the user is encouraged to try to correct the interference by one or more of the following measures:

- Reorient or relocate the receiving antenna.
- Increase the separation between the equipment and receiver.
- Connect the equipment into an outlet on a circuit different from that to which the receiver is connected.
- Consult the dealer or an experienced radio/TV technician for help.

FCC Radiation Exposure Statement

This equipment complies with FCC radiation exposure limits set forth for an uncontrolled environment. This equipment should be installed and operated with minimum distance 20cm between the radiator and your body.

Inhalt Seite

1. Einführung	12
2. Einlegen der Batterien	13
3. Programmierung	13
4. Zutrittsoptionen	14
4.1 Einstellen von Zugangsoptionen für ALLE Katzen	14
4.2 Einstellen von INDIVIDUELLEN Zugangsoptionen (2 - 9 Katzen)	14
4.3 Einstellen der Schaltuhrsteuerung (Timer)/Uhr für ALLE Katzen	15
5. Anbringen der I.D.-Marke(n) an Katze(n)	16
6. Betrachten des aktuellen Aufenthalts Ihrer Katze(n)	16
7. Betrachten, wann die Katze(n) zuletzt die Klappe betätigt hat/haben	17
8. Gewöhnung Ihrer Katze an die Verwendung der Katzenklappe oder wenn sie ihre I.D.-Marke verloren hat	17
9. Auswechseln der Batterie	17
10. Umprogrammieren einer neuen I.D.-Marke oder eines neuen Mikrochips einer Katze	18
11. Rücksetzen auf werksseitige Einstellungen	18
12. Batteriesparmodus	18
13. Fehlersuche	18

1. Einführung

Vielen Dank dafür, dass Sie sich für den Kauf der Cat Mate Elite Katzenklappe mit Zeitschaltuhr Funktion entschieden haben.

DIESE ANWEISUNGEN SORGFÄLTIG LESEN UND DIE KATZENKLAPPE VOR DEM EINBAUEN PROGRAMMIEREN/TESTEN.

Mit der Cat Mate Elite Katzenklappe mit Zeitschaltuhr Funktion können Sie den Ein- und Austritt von bis zu 9 Katzen kontrollieren. Außerdem haben Sie die Möglichkeit, das Ausgangsverhalten von bis zu 3 einzelnen Katzen zu überwachen.

Sie können dann sehen, wann Ihre Katze(n) zuletzt durch die Klappe ein- oder austrat(en), und vor wie vielen Stunden Ihre Katze(n) zuletzt die Klappe betätigte(n).

Damit die von Ihnen gewählten Einstellungen nicht von Unbefugten leicht verstellt werden können, sind die Einstell Tasten so konstruiert, dass sie fest gedrückt werden müssen.

Wenn Sie einen Vorgang (ausgenommen Programmierung) an irgendeiner Stelle stoppen möchten, unterbricht das System nach 60 Sekunden.

Ihre Einstellungen werden nur dann gespeichert, wenn Sie auf die Taste "SET" drücken.

Die **Mikrochip Katzenklappe mit Zeitschaltuhr Funktion (Ref. 355)** ist für alle gängigen Mikrochips geeignet. Sie kann jedoch auch mit einer I.D.-Marke (separat erhältlich) verwendet werden. Eine I.D.-Marke kann für Katzen ohne Mikrochip verwendet werden, oder wenn der Mikrochip Ihrer Katze defekt ist oder nicht gut positioniert ist.

2. Einlegen der Batterien

- 2.1 Batteriedeckel abnehmen, indem dieser nach oben geschoben wird (siehe Abb. 2). Der Deckel schnappt damit aus seiner Halterung.
- 2.2 Wie in Abb. 3 gezeigt, 4 x AA (R6) Alkaline-Batterien einlegen, wobei zuerst die beiden am linken und rechten Ende gelegenen Zellen eingeschoben werden.
- 2.3 Die Katzenklappe prüft bis zu 60 Sekunden lang eigentätig ihre Funktion; danach sind dann nur mehr die Ein- und Austrittspfeile "IN & OUT" im LCD-Display sichtbar. Die Klappe ist zum Programmieren bereit.

Sie können alle handelsüblichen Batterien einschließlich von wiederaufladbaren Batterien und Lithiumbatterien verwenden. Die BATTERIEZUSTANDSANZEIGE funktioniert jedoch nur mit Alkali-Mangan-Batterien richtig. Alkali-Mangan-Batterien von guter Qualität halten im Normalbetrieb ungefähr 12 Monate (wobei ihre tatsächliche Betriebsdauer nach der Zahl von Katzen und Klappenbetätigungen schwankt).

3. Programmierung

Nun wird der Mikrochip oder die I.D.-Marke für jede Katze programmiert. Es empfiehlt sich nun, für jede Katze eine Nummer zu wählen, diese zur Erinnerung auf die I.D.-Marke zu schreiben und sie in der Tabelle am Ende dieser Anweisung einzutragen.

HINWEIS: Die Programmierungszeit ist begrenzt, und wenn jeder Schritt nicht innerhalb von ca. 15 Minuten abgeschlossen wird, kehrt das LCD in den normalen Anzeigemodus zurück.

Damit der Mikrochip oder die I.D Ihrer Katze(n) durch die Klappe erkannt werden kann, ist folgendes Vorgehen erforderlich:

- 3.1 5 Sekunden lang auf die PROGRAMMIERTASTE auf der Leiterplatte (Abb. 4) drücken und gedrückt halten, bis die Suchanzeige (Abb. 1) erscheint.
- 3.2 Nun werden "KATZE 1" und die nummer 1 blinken, und kurze Linien laufen um die ersten zwei NULLSTELLEN.
- 3.3 Vorderseite der I.D. an der Klappenöffnung platzieren (Abb. 5) oder, wenn der Mikrochip der Katze programmiert werden soll, Ihre Katze ermuntern, langsam durch die Öffnung zu gehen, indem Sie die Klappe wie in Abb. 6 gezeigt aufhalten.

3.4 Sobald die Programmierung wirksam wird, verschwinden die zwei NULLSTELLEN, und "Pr1" beginnt zu blinken.

3.5 Auf die Taste "SET" drücken, womit Ihre Einstellung gespeichert wird.

Für weitere (bis zu maximal 9) Katzen die Schritte 3.1 bis 3.5 wiederholen.

4. Zutrittsoptionen

Die verfügbaren Zutrittsoptionen sind untenstehend gezeigt.

 **Ein und Aus** Die Katze(n) kann/können durch die Klappe ein- und austreten.

 **Nur Eingang** Die Katze(n) kann/können durch die Klappe eintreten, doch nicht austreten.

 **Nur Ausgang** Katze(n) kann/können durch die Klappe austreten, doch nicht eintreten

 **Verriegelt** Katze(n) kann/können die Klappe nicht betätigen

4.1 Einstellen von Zugangsoptionen für ALLE Katzen

Wenn ALLE Katzen die gleiche Zugangsoption haben sollen (oder bei Verwendung mit nur einer Katze) - wenn z. B. der Ein- und Austritt ALLER Katzen durch die Klappe möglich sein soll -, wie folgt verfahren:

4.1.1 Die Taste "4 WAY" 5 Sekunden lang drücken, bis die Anzeige blinkt.

4.1.2 Wiederholt auf die Taste "4 WAY" drücken und damit die verfügbaren Zutrittsoptionen (Abb. 7) durchlaufen, bis die gewünschte Option erscheint.

4.1.3 Auf die Taste "SET" drücken, womit Ihre Einstellung gespeichert wird.

4.2 Einstellen von INDIVIDUELLEN Zugangsoptionen (2 - 9 Katzen)

HINWEIS: Diese Funktion ist nur bei der **I.D.-Marke Katzenklappe mit Zeitschaltuhr Funktion (Ref. 305)** verfügbar.

Wenn jede einzelne Katze ihre eigene Zugangsoption haben soll - wenn z. B. für Katze 1 der Austritt GESPERRT sein soll, während für Katze 2 nur der AUSTRITT möglich sein soll, wie folgt verfahren:

HINWEIS: Bei dieser Einstellung ist es jedoch dennoch möglich, dass eine dicht auf eine austretende Katze folgende Katze durch die Klappe schlüpf.

4.2.1 Die Taste "4 WAY" 5 Sekunden lang drücken, bis die Anzeige blinkt.

4.2.2 Wiederholt auf die Taste "4 WAY" drücken, bis "IND" auf dem LCD-Display erscheint.

4.2.3 Auf die Taste "SET" drücken, womit Ihre Einstellung gespeichert wird.

4.2.4 Wiederholt auf die Taste "4 WAY" drücken, bis die gewünschte Zugangsoption für Katze 1 erscheint.

4.2.5 Auf die Taste "SET" drücken, womit Ihre Einstellung gespeichert wird.

4.2.6 Die Schritte 4.2.4 und 4.2.5 für alle Katzen mit einer programmierten I.D.-Marke wiederholen.

HINWEIS: Die individuellen Einstellungen für jede Katze können jederzeit überprüft werden. Zu diesem Zweck die Taste "4 WAY" 1 Sekunde lang wiederholt drücken und loslassen.

4.3 Einstellen der Schaltuhrsteuerung (Timer)/Uhr für ALLE Katzen

Wenn die Katzenklappe so eingestellt werden soll, dass ALLE Katzen in einem bestimmten Zeitraum eine vorbestimmte Zugangsoption (siehe Abb. 6) haben - wenn z. B. Ihre Katze über Nacht zwischen 19:00 Uhr und 06:00 Uhr im Haus bleiben soll -, so müssen Sie zuerst entscheiden:

a) Welche Verriegelungseinstellung WÄHREND des festgelegten Zeitraums gelten soll (im obigen Beispiel auf "NUR EIN" beschränkt). Außerhalb des festgelegten Zeitraums gelten dann nur die in Abschnitt 4.1 oder 4.2 erfolgten Einstellungen.

b) Wann der festgelegte Zeitraum beginnen soll (START - im obigen Beispiel um 19:00 Uhr).

c) Wann der festgelegte Zeitraum enden soll (FINISH - im obigen Beispiel um 06:00 Uhr).

d) Die aktuelle Uhrzeit muss bekannt sein.

Wie folgt verfahren:

HINWEIS: Wenn nach dem Drücken einer Taste mehr als 60 Sekunden verstreichen, kehrt das Display zur Normalanzeige zurück, und der Vorgang muss erneut begonnen werden.

4.3.1 Taste "TIMER" 5 Sekunden lang drücken, bis die TIMER-Funktionsanzeige im Display blinkt.

4.3.2 Wiederholt auf die Taste "4 WAY" drücken, bis das gewünschte Symbol für die auszuwählende Zugangsoption erscheint: "EIN & AUS", "NUR EIN", "NUR AUS", "VERRIEGELT" ODER "OFF" (AUGESCHALTET).

4.3.3 Auf die Taste "SET" drücken, womit Ihre Einstellung gespeichert wird.

4.3.4 Im Display wird die Uhrzeit angezeigt, wobei das Minutensymbol blinkt. Wiederholt auf die Taste "+" drücken, bis die aktuelle Minuteneinstellung angezeigt wird (z. B. 10, wenn die aktuelle Uhrzeit 12:10 Uhr ist).

4.3.5 Auf die Taste "SET" drücken, womit Ihre Einstellung gespeichert wird.

4.3.6 Im Display wird nun die Uhrzeit angezeigt, wobei das Uhrensymbolsymbol blinkt. Wenn zwischen der 24-Stunden-Uhr und der 12-Stunden-Uhr (AM/PM-Anzeigen) umgeschaltet werden soll, auf Taste "TIMER" drücken.

4.3.7 Wiederholt auf die Taste "+" drücken, bis die aktuelle Stundeneinstellung angezeigt wird (z. B. 12, wenn die aktuelle Uhrzeit 12:10 Uhr ist).

4.3.8 Auf die Taste "SET" drücken, womit Ihre Einstellung gespeichert wird.

4.3.9 Im Display erscheint nun "START", und die Minuten blinken. Auf die Taste "+" drücken, bis die aktuelle Minuteneinstellung angezeigt wird, (im obigen Beispiel "00"). Auf die Taste "SET" drücken, womit Ihre Einstellung gespeichert wird.

4.3.10 Dann die Stunden auf die gleiche Weise einstellen (im obigen Beispiel 19:00).

4.3.11 Im Display wird die "FINISH"-Zeit (Ablaufzeit) angezeigt. Diese auf gleiche Weise wie die "START"-Zeit einstellen. Auf die Taste "SET" drücken, womit Ihre Einstellung gespeichert wird.

Sobald der Timer eingestellt ist, wird die TIMER-Funktion (Abb. 1) auf dem Display angezeigt.

Wenn die zeitgesteuerte Verriegelung aktiv ist, blinkt das in 4.3.2 gewählte Symbol für die Zugangsoption langsam.

Zum Überprüfen der Timer-Einstellungen kurz auf die Taste "TIMER" drücken und loslassen. Im Display werden nun die gewählte Zugangsoption und die "START"-Zeit angezeigt. Erneut auf die Taste "TIMER" drücken und damit die "FINISH"-Zeit (Ablaufzeit) anzeigen. Die Anzeige geht nach 5 Sekunden wieder auf die aktuelle Zeit zurück.

Beenden der Schalthru-Steuerung (Timer) und Rückkehr zur normalen Zugangsoption:

4.3.12 Taste "TIMER" 5 Sekunden lang drücken.

4.3.13 Auf die Taste "4 WAY" drücken und die verfügbaren Optionen durchlaufen, bis "OFF" (Ausgeschaltet) erscheint.

4.3.14 Zur fortgesetzten Erhaltung der aktuellen Uhrzeit 3 Mal auf die Taste "SET" drücken und zur normalen Anzeige zurückkehren.

5. Anbringen der I.D.-Marke(n) an Katze(n)

5.1 Falls gewünscht, können Angaben über Ihre Katze auf der Etikette der I.D.-Marke eingetragen werden. Zu diesem Zweck das Etikett beschriften und mit der durchsichtigen, wasserdichten Selbstklebefolie schützen.

5.2 **WICHTIG:** Die I.D.-Marke muss am Halsband Ihrer Katze (und NICHT an einem am Halsband angebrachten Ring) befestigt werden, damit sie sich möglichst weit oben und parallel zur Katzenklappe befindet (siehe Abb. 7).

Wir empfehlen die Verwendung eines aus Gewebe bestehenden Halsbands ohne größere Metallanhänger (wie z. B. andere Namensmarken usw.).

6. Betrachten des aktuellen Aufenthalts Ihrer Katze

Im LCD-Display kann auf einen Blick eingesehen werden, wo sich bis zu drei Katzen (1-3) gerade aufhalten.



Die Katze passierte die Klappe zuletzt, und zwar auf dem Weg ins Haus.



Die Katze passierte die Klappe zuletzt, und zwar auf dem Weg aus dem Haus.

Bitte beachten Sie, dass auf dem Display der aktuelle Aufenthaltsort Ihrer Katze nur auf diese allgemeine Weise angezeigt werden kann. Es wird damit nämlich durch das Erfassen der Öffnung der Klappe nur der letzte Durchgang der betreffenden Katze angezeigt. Die Ergebnisse können irreführend sein, wenn die Katze auch andere Eintritts- bzw. Austrittsmöglichkeiten hat, oder wenn etwa eine Katze einer anderen Katze ohne Schließung der Klappe dicht gefolgt ist; auch wenn eine Katze bloß den Kopf durch die Klappe hinein oder hinaus gestreckt hat, wird dies entsprechend erfasst, usw.

7. Betrachten, wann die Katze(n) zuletzt die Klappe betätigt hat/haben

7.1 Zur Überprüfung, vor wieviel Stunden und Minuten die Katzen 1, 2 oder 3 zuletzt die Katzenklappe benutzt haben, auf die Taste "+" drücken.

7.2 Im Display werden das Symbol für "KATZE 1" und die Zahl der Stunden und Minuten, seit "KATZE 1" die Klappe benutzt hat, angezeigt, und zwar für einen maximalen Zeitraum von 99 Stunden.

7.3 Zum Erhalt der gleichen Angaben über die Katzen 2 und 3 erneut auf "+" drücken.

7.4 Ein viertes Mal auf "+" drücken (oder 20 Sekunden warten), und das Display kehrt zu seiner normalen Anzeige zurück.

9. Gewöhnung Ihrer Katze an die Verwendung der Katzenklappe, oder wenn sie ihre I.D.-Marke verloren hat

Ihre Katze braucht eventuell etwas Zeit, um sich an ihre neue Katzenklappe zu gewöhnen. Zur Gewöhnung Ihrer Katze an das Ein- und Austreten durch die Katzenklappe kann diese auf den GEWÖHNUNGS-MODUS eingestellt werden. Zu diesem Zweck müssen die PROGRAMMIERTASTE gedrückt und niedergehalten und die Taste "4 WAY" innerhalb von 3 Sekunden kurz gedrückt werden. Nach 5 Sekunden wird die Verriegelung entsperrt, und die PROGRAMMIERTASTE muss dann freigegeben werden. Die Anzeige "EIN & AUS" blinkt.

Bitte beachten Sie, dass im GEWÖHNUNGS-MODUS die Klappe auch für andere Tiere offen ist.

Zum Verlassen des GEWÖHNUNGS-MODUS die PROGRAMMIERTASTE drücken und niederhalten und innerhalb von 3 Sekunden kurz die Taste "4 WAY" drücken. Nach 5 Sekunden wird die Klappe neuerlich verriegelt, und die PROGRAMMIERTASTE muss dann freigegeben werden.

Im Falle von sehr scheuen Katzen kann im GEWÖHNUNGS-MODUS die Klappe mit einem Klebeband offen gehalten oder anderweitig abgestützt werden, wobei eventuell auch Futter zum Anlocken benutzt wird, um die Katze zum Ein- oder Austreten durch die Klappe zu ermuntern.

HINWEIS: Bei allen Katzen - insbesondere bei jungen Tieren - wird AUSDRÜCKLICH empfohlen, erst sicherzustellen, dass sie mit der Betätigung der Katzenklappe vertraut sind, bevor sie damit allein gelassen werden.

9. Auswechseln der Batterie

Sobald sich die BATTERIEZUSTANDANZEIGE einschaltet, müssen Alkali-Mangan-Batterien ersetzt werden (siehe Abschnitt 2).

Nach dem Einlegen neuer Batterien ist zu beachten:

- Die BATTERIEZUSTANDANZEIGE kann bis zu 15 Minuten danach noch sichtbar bleiben.
- In der Klappe werden zwar alle I.D.-, Mikrochip-, Verriegelungseinstellungen und Verriegelungszeiten bleiben zwar unverändert gespeichert, doch ES MÜSSEN DIE TIMER-EINSTELLUNGEN WIEDER ERNEUT EINGESTELLT WERDEN (siehe Abschnitt 4.3).

10. Umprogrammieren einer neuen I.D.-Marke oder eines neuen Mikrochips einer Katze

- 10.1 PROGRAMMIERTASTE auf der Leiterplatte (Abb. 4) 5 Sekunden lang drücken; nun wird die nächste nicht benutzte Katzennummer blinken, und Linien laufen um die ersten zwei NULLSTELLEN.
- 10.2 Auf "+" drücken, um die entsprechende Katzennummer für eine Ersatz-I.D. oder die nächste verfügbare Katzennummer zu wählen. (Wenn "P" neben der Katzennummer steht, wird damit angezeigt, dass hier bereits eine Katze programmiert ist. Eine Umprogrammierung wird jedoch wie folgt ausgeführt.)
- 10.3 Vorderseite der I.D. an der Klappenöffnung platzieren (Abb. 5) oder, wenn der Mikrochip der Katze programmiert werden soll, Ihre Katze ermuntern, langsam durch die Öffnung zu gehen, indem Sie die Klappe wie in Abb. 6 gezeigt aufhalten. Die beiden drehenden NULLSTELLEN verschwinden dann, und "Pr" beginnt zu blinken.
- 10.4 Auf die Taste "SET" drücken, womit Ihre Einstellung gespeichert wird.

11. Rücksetzen auf werksseitige Einstellungen

Zum Zurücksetzen der Katzenklappe auf die Einstellungen zum Zeitpunkt ihres Kaufes die PROGRAMMIERTASTE drücken und gedrückt halten und innerhalb von 3 Sekunden kurz die Taste "4 WAY" drücken. Dann die Taste "SET" drücken und wieder freigeben. Die PROGRAMMIERTASTE loslassen, woraufhin alle Symbole auf dem Display angezeigt werden. Sobald die selbsttätige Überprüfung abgeschlossen ist, wird im Display nur das Symbol für "EIN & AUS" angezeigt. Damit werden alle I.D.-, Mikrochip- und sämtliche anderen Einstellungen gelöscht. Es ist dann erforderlich, die I.D.-Marken- und Mikrochip-Einstellungen neu zu programmieren (siehe Abschnitt 3).

12. Batteriesparmodus

Die Klappe wird mit deaktiviertem Batteriesparmodus geliefert, damit sich Ihre Katze leicht an die Verwendungsweise gewöhnen kann. In diesem Modus spricht die Klappe am schnellsten auf den Mikrochip der Katze an.

Sobald sich die Katze an die Verwendung der Katzenklappe gewöhnt hat, wird empfohlen, den Energiesparmodus zu aktivieren. Damit wird die Verwendungsdauer der Batterie optimiert. Außerdem wird damit erhöhte Sicherheit gegen das Eindringen von Marderhunden oder unerwünschten Katzen aus der Nachbarschaft gewährt.

Die Klappe kann wie folgt auf den Energiesparmodus ("Eon") umgeschaltet werden:

- 12.1 Die PROGRAMMIERTASTE drücken und gedrückt halten und innerhalb von 3 Sekunden kurz die Taste "SET" drücken. Sobald im Display "EOFF" oder "Eon" angezeigt wird, die PROGRAMMIERTASTE freigeben.
- 12.2 Zwischen "EOFF" und "Eon" kann durch Drücken auf die Taste "4 WAY" hin- und hergeschaltet werden. Zur Speicherung der Einstellung auf "SET" drücken.

13. Fehlersuche

13.1 Katze verweigert die Verwendung der Klappe

Es kann manchmal einige Zeit dauern, bis eher scheue Katzen den Gebrauch der Katzenklappe erlernen - selbst dann, wenn sie bereits vorher eine andere Katzenklappe benutzt haben.

- Versuchen Sie es vorerst mit dem GEWÖHNUNGS-MODUS (siehe Abschnitt 8).
- Überprüfen, dass der Batteriesparmodus deaktiviert ist, damit Ihre Katze die Klappe leichter verwenden kann (siehe Abschnitt 12).

13.2 Klappe reagiert nicht auf programmierte I.D.-Marke oder programmierten Mikrochip

- Überprüfen Sie, dass der 4-Wege-Verschluss für den Zutritt in der gewünschten Richtung programmiert ist.
- Sicherstellen, dass keine zeitgesteuerte Verriegelung aktiviert ist (wird durch eine blinkende 4-Wege-Verriegelungseinstellung angezeigt). Falls erforderlich, die zeitgesteuerte Verriegelung beenden (siehe Abschnitte 4.3.12 bis 4.3.14).
- **Nur für Produkt-ref. 305:** Wenn im Display "IND" angezeigt ist, überprüfen, dass der Zugang für die betreffende Katze in der gewünschten Richtung eingestellt ist. Zu diesem Zweck eine Sekunde lang auf die Taste "4 WAY" drücken und wiederholt loslassen. Falls erforderlich, die Zugangsoption für die betreffende Katze erneut programmieren (siehe Abschnitt 4.2).
- Der Batteriesparmodus ist wahrscheinlich aktiviert worden (durch "Eon" auf dem Display angezeigt). Die Klappe nicht bewegen, bis "Eon" verschwunden ist.
- Überprüfen, dass die Batterien in der richtigen Richtung eingelegt sind (Abb.3) und dass das Symbol für die Anzeige eines niedrigen Ladezustands der Batterien (Abb. 1) nicht angezeigt ist.
- Überprüfen, dass die I.D.-Marke entsprechend am Halsband der Katze angebracht ist (siehe Abschnitt 5.2).
- Wenn möglich, die Funktion mit einer anderen programmierten I.D.-Marke bzw. einem anderen programmierten Mikrochip überprüfen, um eine eventuelle Fehlfunktion bei einer I.D.- Marke oder einem Mikrochip feststellen zu können.
- Überprüfen, dass die Katzenklappe in der entsprechenden Höhe montiert ist (siehe Einbauanleitung).
- Wenn damit keine Abhilfe geschaffen wird, die Batterien entfernen und mindestens 5 Minuten warten. Batterien wieder einlegen und die Katzenklappe auf die WERKSSEITIGEN EINSTELLUNGEN zurücksetzen (siehe Abschnitt 11).

13.3 Klappe nach Betätigung nicht voll geschlossen

Dies kann unter Umständen gelegentlich vorkommen, wobei das Problem sich normalerweise innerhalb von 30 Minuten von selbst bereinigt. Sollte es jedoch weiterhin auftreten, so nehmen Sie die Batterien heraus und legen Sie diese 5 Minuten später wieder ein. Die Verriegelung wird dann wieder wie gewünscht arbeiten.

13.4 Schwierigkeiten beim Einstellen von gewünschten Funktionen/Zeiten

- Einstellertasten müssen fest gedrückt werden.
- Nach Vornahme jeder Änderung muss zum Speichern der neuen Einstellung stets die Taste "SET" gedrückt werden.

13.5 Display "bleibt stecken"

- Batterien herausnehmen und 5 Minuten später wieder einsetzen.
- Wenn das Display weiterhin stecken geblieben ist, die Katzenklappe auf die WERKSSEITIGEN EINSTELLUNGEN zurücksetzen (siehe Abschnitt 11).

13.6 Klappe verriegelt sich nicht

- Überprüfen, dass sich die Klappe nicht im GEWÖHNUNGS-MODUS befindet (wird durch langsam blinkende Pfeile angezeigt).
- 30 Minuten warten, bis die Selbstkorrektur wirksam wird.

Page De Contenu

1. Introduction	20
2. Installation des piles	21
3. Programmation	21
4. Options d'accès	22
4.1 Réglage des options d'accès pour TOUS les chats	22
4.2 Réglage des options d'accès INDIVIDUELLES (2-9 chats)	22
4.3 Réglage du temporisateur/de l'horloge pour TOUS les chats	23
5. Pose d'un(de) disque(s) d'identification sur votre(vos) chat(s)	24
6. Localisation de votre chat	24
7. Visualisation du temps écoulé depuis la dernière utilisation de la chatière par le(s) chat(s)	25
8. Comment habituer votre chat à utiliser la chatière ou comment faire s'il a perdu son disque d'identification	25
9. Changement de la pile	25
10. Reprogrammation d'un nouveau disque d'identification ou d'un autre chat équipé d'une micropuce	26
11. Réinitialisation d'usine	26
12. Mode d'économie d'énergie	26
13. Dépannage	26

1. Introduction

Merci d'avoir choisi la chatière avec fonction de temporisation de Cat Mate Elite.

VEUILLEZ LIRE ATTENTIVEMENT CES INSTRUCTIONS ET PROGRAMMER/ TESTER LA CHATIERE AVANT DE L'INSTALLER.

La chatière avec fonction de temporisation de Cat Mate Elite vous permet de contrôler les entrées et sorties d'un maximum de 8 chats. En outre, elle vous permet de surveiller les mouvements d'un maximum de 3 chats individuels : en effet, elle vous indique l'heure de la dernière entrée ou sortie de votre chat (vos chats) par la chatière, ainsi que le nombre d'heures écoulées depuis qu'il l'a (qu'ils l'ont) utilisée pour la dernière fois.

Afin d'éviter que vos réglages ne soient facilement modifiés, nous avons conçu les touches de commandes de sorte qu'elles nécessitent une pression ferme ou fonctionner.

Si vous souhaitez arrêter n'importe quelle tâche (sauf la programmation) à un stade quelconque, le système s'arrêtera au bout de 60 secondes.

Les réglages ne seront sauvegardés que si vous appuyez sur la touche « SET ».

La **chatière micropuce avec fonction de temporisation (réf. 355)** convient aux modèles de puces les plus courants. Le système peut également être commandé par un disque d'identification (disponible séparément). Vous pourrez choisir d'utiliser un disque d'identification pour les chats ne disposant pas de puces électroniques ou au cas où la micropuce de votre chat serait défectueuse ou mal positionnée.

2. Installation des piles

- Retirez le couvercle de la pile en le poussant vers le haut (voir la fig. 2). Le couvercle sautera.
- Insérez 4 piles alcalines AA (R6) comme illustré, (fig. 3), en faisant glisser les 2 batteries du fond en premier.
- La chatière effectuera un test automatique pendant un maximum de 60 secondes ; ce n'est qu'après ce contrôle que les flèches d'entrée et de sortie s'afficheront sur l'écran à cristaux liquides. La chatière sera alors prête à être programmée.

Vous pouvez utiliser toutes les piles courantes, y compris les piles rechargeables au lithium, mais le témoin de pile ne fonctionne correctement qu'avec les piles alcalines. Les piles alcalines de bonne qualité devraient durer environ 12 mois (selon le nombre de chats et l'utilisation).

3. Programmation

L'étape suivante consiste à programmer la puce ou le disque d'identification appartenant à chaque chat. Nous vous recommandons de choisir maintenant un numéro pour votre chat (vos chats) et, le cas échéant, de le marquer sur l'étiquette du disque d'identification et sur le tableau à la fin du présent mode d'emploi.

REMARQUE : La séquence de programmation est un moment important et sensible. Si chaque étape n'est pas effectuée sous 15 minutes environ, l'écran LCD reviendra à l'affichage normal.

Afin que la chatière reconnaisse la puce ou le disque de votre chat, vous devez procéder comme suit :

- Maintenez la touche « PROGRAM » enfoncée sur le circuit imprimé pendant 5 secondes (fig. 4) jusqu'à ce que le témoin de recherche (fig. 1) apparaisse.
- Les mentions « CAT1 » et numéro 1 clignoteront - et vous verrez des lignes tourner autour des deux premier « ZÉROS ».
- Placez l'avant du disque d'identification dans l'ouverture du tunnel (fig. 5) ou, pour programmer la puce de votre chat, encouragez ce dernier à passer lentement dans le tunnel comme illustré à la fig. 6.

3.4 Lorsque le système sera programmé, les deux « ZÉROS » disparaîtront et la mention « Pr1 » clignotera.

3.5 Appuyez sur la touche « SET » pour sauvegarder le réglage.

Pour ajouter des chats supplémentaires, jusqu'à un maximum de 9, répétez les étapes 3.1 à 3.5.

4. Options d'accès

Les options d'accès disponibles sont indiquées ci-dessous.

 **Entrée & sortie** (*« In & Out »*) *Votre(vos) chat(s) peut(peuvent) maintenant entrer et sortir par la chatière*

 **Entrée seulement** (*« In Only »*) *Vos chats peuvent entrer par la chatière mais ne peuvent pas sortir*

 **Sortie seulement** (*« Out Only »*) *Les chats peuvent sortir par la chatière, mais ne peuvent pas entrer*

 **Verrouillée** (*« Locked »*) *Les chats ne peuvent pas utiliser la chatière*

4.1 Réglage des options d'accès pour TOUS les chats

Si vous souhaitez que tous vos chats aient la même option d'accès (ou si vous n'en avez qu'un seul), par exemple si vous souhaitez que tous les chats puissent entrer et sortir par la chatière, veuillez procéder comme suit :

4.1.1 Maintenez la touche « 4 WAY » enfoncée pendant 5 secondes jusqu'à ce que l'affichage clignote.

4.1.2 Appuyez plusieurs fois sur la touche « 4 WAY » pour faire défiler les options d'accès disponibles (fig. 7), jusqu'à ce que vous trouviez celle que vous recherchez.

4.1.3 Appuyez sur la touche « SET » pour sauvegarder le réglage.

4.2 Réglage des options d'accès INDIVIDUELLES (2-9 chats)

REMARQUE : *cette fonctionnalité est uniquement disponible sur la chatière à disque d'identification avec fonction de temporisation (réf. 305).*

Si vous souhaitez attribuer une option d'accès individuelle à chacun de vos chats, par exemple en gardant la chatière verrouillée (« LOCKED ») pour le Chat 1, tout en laissant le Chat 2 sortir seulement (« OUT ONLY »), veuillez procéder comme suit :

REMARQUE : *ce réglage n'empêchera pas un chat qui n'est pas autorisé à sortir à suivre « en file indienne » un autre chat qui y est, lui, autorisé.*

4.2.1 Maintenez la touche « 4 WAY » enfoncée pendant 5 secondes jusqu'à ce que l'affichage clignote.

4.2.2 Appuyez plusieurs fois sur la touche « 4 WAY » jusqu'à ce que la mention « IND » apparaisse sur l'écran à cristaux liquides.

4.2.3 Appuyez sur la touche « SET » pour sauvegarder le réglage.

4.2.4 Appuyez plusieurs fois sur la touche « 4 WAY » jusqu'à obtention de l'option d'accès requise pour le Chat 1.

4.2.5 Appuyez sur la touche « SET » pour sauvegarder le réglage.

4.2.6 Répétez les étapes 4.2.4 et 4.2.5 ci-dessus pour tous vos chats dotés d'un disque d'identification programmé.

REMARQUE : *pour vérifier à n'importe quel moment les réglages individuels effectués pour vos chats, appuyez plusieurs fois sur la touche « 4 WAY » pendant 1 seconde.*

4.3 Réglage du temporisateur/de l'horloge pour TOUS les chats

Si vous souhaitez configurer votre chatière de sorte que TOUS les chats aient une option d'accès particulière, sur une période de temps donnée, par exemple, si vous souhaitez empêcher vos chats de sortir entre 19h00 et 06h00, il vous faudra d'abord décider :

- Quel type de verrou vous souhaitez appliquer durant la période en question, (dans l'exemple ci-dessus, il s'agira de « IN ONLY » - Entrée seulement). En dehors de la période temporisée, c'est le réglage effectué à la section 4.1 ou 4.2 qui s'appliquera.
- À quel moment la période en question devra démarrer (« START ») (dans l'exemple ci-dessus 19h00).
- À quel moment la période en question devra se terminer (« FINISH ») (dans l'exemple ci-dessus 06h00).
- Vous aurez également besoin de connaître l'heure actuelle.

Veuillez procéder comme suit :

REMARQUE : *si vous n'appuyez sur aucune touche pendant plus de 60 secondes, l'affichage se replacera en mode normal et il vous faudra recommencer.*

4.3.1 Appuyez sur la touche « TIMER » pendant 5 secondes jusqu'à ce que le témoin de fonction de minuterie clignote.

4.3.2 Appuyez plusieurs fois sur la touche « 4 WAY » pour choisir entre les options d'accès suivantes : « IN & OUT » (Entrée & sortie), « IN ONLY » (Entrée seulement), « OUT ONLY » (Sortie seulement), « LOCKED » (Verrouillée) ou « OFF » (ARRÊT).

4.3.3 Appuyez sur la touche « SET » pour sauvegarder le réglage.

4.3.4 L'écran affichera l'heure avec le symbole des minutes qui clignotera. Appuyez plusieurs fois sur la touche « + » jusqu'à obtention du réglage correct des minutes (c'est à dire 10 s'il est actuellement 12h10).

4.3.5 Appuyez sur la touche « SET » pour sauvegarder le réglage.

4.3.6 L'écran affichera maintenant l'heure avec le symbole des heures qui clignotera. Si vous désirez permuter entre un affichage 24 heures et/ou 12 heures, appuyez sur la touche « TIMER ».

4.3.7 Appuyez plusieurs fois sur la touche « + » jusqu'à obtention du réglage correct des heures (par exemple, 12 s'il est actuellement 12h10).

4.3.8 Appuyez sur la touche « SET » pour sauvegarder le réglage.

- 4.3.9 L'écran affichera la mention « START » et les minutes clignoteront. Appuyez sur la touche « + » jusqu'à obtention du réglage correct des minutes, (dans l'exemple ci-dessus « 00 »). Appuyez sur la touche « SET » pour sauvegarder le réglage.
- 4.3.10 Puis, réglez les heures de la même manière (dans l'exemple ci-dessus, 19h00).
- 4.3.11 L'écran affichera l'heure d'arrêt (« FINISH »). Réglez-la de la même manière que pour l'heure de démarrage. N'oubliez pas d'appuyer sur « SET » pour sauvegarder le réglage.

Lorsque la minuterie sera réglée, le témoin de fonction de minuterie (fig. 1) s'affichera à l'écran.

Lorsque le verrou temporisé est actif, le symbole correspondant à l'option d'accès choisie en 4.3.2 clignote lentement.

Pour vérifier le réglage de la minuterie, appuyez brièvement sur la touche « TIMER » et relâchez-la. L'écran affichera l'option d'accès temporisée sélectionnée et l'heure de démarrage. Appuyez à nouveau sur la touche « TIMER » pour faire apparaître l'heure d'arrêt (« FINISH »). L'affichage reviendra à l'heure actuelle après 5 secondes.

Pour annuler le contrôle temporisé et revenir à l'option d'accès normale :

- 4.3.12 Appuyez sur la touche « TIMER » pendant 5 secondes.
- 4.3.13 Appuyez sur la touche « 4 WAY » et refaites défiler les options jusqu'à ce que vous arriviez à « OFF » (arrêt).
- 4.3.14 Appuyez 3 fois sur la touche « SET » pour conserver l'heure actuelle et revenir à l'affichage normal.

5. Pose d'un(de) disque(s) d'identification sur votre(vos) chat(s).

- 5.1 Si vous le souhaitez, notez les détails de votre chat sur l'étiquette du disque d'identification en utilisant un stylo et en recouvrant avec la feuille transparente étanche pour protéger l'écriture.
- 5.2 **IMPORTANT** : fixez directement le disque d'identification au collier (ET NON PAS à un anneau fixé au collier) afin qu'il soit positionné aussi haut que possible et parallèle à la chatière (comme illustré à la fig. 7).

Nous recommandons l'utilisation d'un collier en tissu ne comportant pas de grosses médailles métalliques (autres disques d'identification, etc.).

6. Localisation de votre chat

L'affichage à cristaux liquides permet de localiser d'un coup d'œil jusqu'à 3 chats.



Le dernier chat qui est passé par la chatière pour entrer dans la maison;



Le dernier chat qui est passé par la chatière pour sortir de la maison.

Veillez noter que cet affichage ne vous donne qu'une simple indication de la localisation de votre chat. La chatière détermine la localisation de votre animal en enregistrant ses derniers passages. Cette indication peut être incorrecte si le chat a à sa disposition une autre voie d'entrée/sortie de la maison ou s'il a suivi un autre animal qui est passé par la chatière, s'il a simplement sorti le bout de son museau, etc.

7. Visualisation du temps écoulé depuis la dernière utilisation de la chatière par le(s) chat(s)

- 7.1 Pour savoir combien d'heures et de minutes se sont écoulées depuis que les chats 1, 2 ou 3 ont utilisé la chatière pour la dernière fois, appuyez sur la touche « + ».
- 7.2 L'écran affichera le symbole correspondant au Chat 1 et le nombre d'heures et de minutes écoulées depuis qu'il a utilisé la chatière (jusqu'à un maximum de 99 heures).
- 7.3 Appuyez à nouveau sur « + » pour obtenir des indications similaires sur les chats 2 et 3.
- 7.4 Appuyez sur « + » une quatrième fois (ou patientez 20 secondes) pour revenir à l'affichage normal.

8. Comment habituer votre chat à utiliser la chatière ou comment faire s'il a perdu son disque d'identification

Votre chat pourra mettre quelque temps à s'habituer à sa nouvelle chatière. Pour habituer votre chat à entrer et sortir par la chatière, il est possible de régler cette dernière en « MODE D'ENTRAÎNEMENT » en maintenant la touche « PROGRAM » enfoncée et en appuyant brièvement sur la touche « 4 WAY » dans un délai de 3 secondes. Après 5 secondes, le verrou se débloquera et on devra relâcher le bouton « PROGRAM ». Le symbole « IN & OUT » (Entrée & sortie) clignotera.

Sachez néanmoins qu'en « MODE D'ENTRAÎNEMENT », votre chatière laissera également passer les autres animaux.

Pour quitter le « MODE D'ENTRAÎNEMENT », maintenez enfoncé le bouton « PROGRAM » et dans un délai de 3 secondes, appuyez brièvement sur le bouton « 4-WAY ». Après 5 secondes, la chatière se verrouillera à nouveau et on devra relâcher le bouton « PROGRAM ».

Pour les chats particulièrement hésitants, il est possible, en mode d'entraînement, d'utiliser du ruban adhésif ou tout autre accessoire pour maintenir la chatière ouverte, tout en attirant le chat avec de la nourriture pour l'habituer à entrer et à sortir par la chatière.

REMARQUE : nous vous recommandons de NE PAS laisser les chats, en particulier les chatons, utiliser la chatière seuls tant que vous ne serez pas absolument sûr qu'ils maîtrisent son fonctionnement.

9. Changement de la pile

Lorsque le témoin des piles s'allume, cela signifie qu'il est nécessaire de changer les piles alcalines. (Voir la section 2).

À noter, après l'insertion de piles neuves :

- Le témoin des piles peut rester allumé jusqu'à 15 minutes.
- La chatière se souviendra de tous les disques d'identification et de toutes les puces, des réglages et des temps de verrouillage, mais les PARAMÈTRES DE LA MINUTERIE DEVRONT ÊTRE RÉINITIALISÉS. (Voir la section 4.3).

10. Reprogrammation d'un nouveau disque d'identification ou d'un autre chat équipé d'une micropuce

- 10.1 Appuyez sur la touche « PROGRAM » du circuit imprimé (fig. 4) pendant 5 secondes, le numéro de chat suivant non utilisé clignotera et des lignes mobiles apparaîtront autour des deux premiers « ZÉROS ».
- 10.2 Appuyez sur la touche « + » pour sélectionner le numéro de chat approprié pour un disque d'identification de remplacement ou sélectionnez le numéro de chat disponible suivant. (Un « P » à côté du numéro indique qu'il a déjà été programmé, mais vous pourrez le reprogrammer comme suit).
- 10.3 Placez l'avant du disque d'identification dans l'ouverture du tunnel (fig. 5) ou, pour programmer la puce de votre chat, encouragez ce dernier à passer lentement dans le tunnel comme illustré à la fig. 6. Les deux « ZÉROS » en rotation disparaîtront ; la mention « Pr » clignotera.
- 10.4 Appuyez sur la touche « SET » pour sauvegarder le réglage.

11. Réinitialisation d'usine

Pour réinitialiser la chatière à ses paramètres d'origine (au moment de l'achat), maintenez la touche « PROGRAM » enfoncée et, dans les 3 secondes, appuyez et relâchez la touche « 4 WAY », puis appuyez et relâchez la touche « SET ». Relâchez la touche « PROGRAM » lorsque tous les symboles s'affichent sur l'écran. Après une période d'autotest, le symbole « IN & OUT » (Entrée & sortie) sera le seul visible sur l'écran. Cette procédure effacera tous les disques d'identification / puces et tous les autres paramètres. Vous devrez ensuite reprogrammer les disques d'identification / puces (voir la section 3).

12. Mode d'économie d'énergie

La chatière est fournie avec le mode d'économie d'énergie désactivé, pour que votre chat s'habitue plus facilement à son utilisation. Dans ce mode, la chatière a le délai de réponse le plus rapide à la puce du chat.

Une fois que le chat s'est habitué à l'utilisation de la chatière, il est recommandé d'activer le mode d'économie d'énergie. Cela permet d'accroître la durée de vie de la batterie et d'améliorer la sécurité en empêchant l'entrée des nuisibles et des chats du voisinage.

Pour activer le mode d'économie d'énergie (« Eon »), procédez comme suit :

- 12.1 Maintenez le bouton « PROGRAM » enfoncé et, dans un délai de 3 secondes, appuyez brièvement sur le bouton « SET ». Lorsque l'affichage indique « EOFF » ou « Eon », relâchez le bouton « PROGRAM ».
- 12.2 Vous pouvez permuter entre « EOFF » et « Eon » en appuyant sur le bouton à 4 positions. Appuyez sur « SET » pour sauvegarder le réglage.

13. Dépannage

13.1 Le chat n'utilise pas la chatière

Il faut parfois un certain temps pour que les chats timides apprennent à se servir de la chatière - même s'ils en ont déjà utilisé une auparavant.

- Commencez par utiliser le mode d'entraînement (« TRAINING MODE » - voir la section 8).
- Vérifiez que le mode économie d'énergie est désactivé, pour que votre chat s'habitue plus facilement à utiliser la chatière (voir la section 12).

13.2 La chatière ne s'ouvre pas en réponse à une puce ou un disque d'identification programmé

- Vérifiez que le verrou à 4 positions est programmé pour permettre l'accès dans la direction souhaitée.
- Vérifiez qu'un verrou temporisé ne soit pas actif (ce dont témoignera le clignotement du réglage 4 positions). Si nécessaire, annulez le verrou temporisé, (voir les sections 4.3.12 à 4.3.14).
- **Produit réf. 305 seulement** : Si la mention « IND » apparaît à l'écran, vérifiez que le chat qui cherche à passer par la chatière y est autorisé dans la direction requise, en appuyant plusieurs fois sur la touche « 4 WAY » pendant 1 seconde. Si nécessaire, reprogrammer l'option d'accès individuelle du chat. (Voir la section 4.2).
- Il se peut que le circuit d'économie d'énergie ait été activé (ce qui est indiqué par la mention « Eon » à l'écran). Ne déplacez pas la chatière, jusqu'à ce que la mention « Eon » disparaisse.
- Vérifiez que les piles soient correctement orientées (fig.3) et que le symbole de pile faible (fig.1) ne soit pas affiché.
- Vérifiez que le disque d'identification soit correctement fixé au collier du chat (voir la section 5.2).
- Si possible, essayez de la faire fonctionner avec un autre disque d'identification / une autre puce pour vérifier que le problème ne se situe pas au niveau du disque / de la puce.
- Vérifiez que la chatière soit positionnée à la bonne hauteur (voir les instructions de montage).
- Si rien ne règle le problème, retirez les piles et patientez pendant un minimum de 5 minutes. Remettez les piles en place, puis effectuez une réinitialisation d'usine (« FACTORY RESET ») (voir la section 11).

13.3 La chatière ne s'est pas complètement fermée

Ce problème peut se produire à de très rares occasions et se corrige habituellement de lui-même dans les 30 minutes. S'il persiste, retirez les piles pendant 5 minutes avant de les remettre en place ; le verrou devrait fonctionner normalement ensuite.

13.4 Difficultés pour régler les fonctions requises/l'heure

- Il est nécessaire d'appuyer fermement sur les touches.
- N'oubliez pas d'appuyer sur la touche « SET » après toute modification pour sauvegarder le réglage.

13.5 L'affichage se fige

- Retirez les piles pendant 5 minutes, puis remettez-les en place.
- Si l'écran est toujours figé, effectuez une réinitialisation d'usine (« FACTORY RESET ») (voir la section 12).

13.6 La chatière ne se verrouille pas

- Vérifiez que la chatière ne soit pas en « MODE D'ENTRAÎNEMENT » (clignotement lent des flèches).
- Patientez 30 minutes pour la correction automatique.

Página Del Contenido

1. Introducción	28
2. Instalación de las pilas	29
3. Programación	29
4. Opciones de acceso	30
4.1 Ajuste de las opciones de acceso para TODOS los gatos	30
4.2 Ajuste de las opciones de acceso INDIVIDUAL (2-9 gatos)	30
4.3 Ajuste del control Timer/Reloj para TODOS los gatos	31
5. Colocación del disco(s) de I.D. en su gato(s)	32
6. Visualización de la ubicación del gato(s)	32
7. Para ver cuánto tiempo desde que el gato(s) utilizó la gatera por última vez	33
8. Entrenamiento de su gato para utilizar la gatera o si el gato ha perdido su disco de I.D.	33
9. Cambio de las pilas	33
10. Reprogramación de un nuevo disco de I.D. o gato con microchip	34
11. Reajuste de fábrica	34
12. Modo de ahorro de energía	34
13. Resolución de problemas	34

1. Introducción

Gracias por elegir la gatera con control de tiempo de Cat Mate Elite.

LEA ESTAS INSTRUCCIONES ATENTAMENTE Y PROGRAME/COMPRUEBE LA GATERA ANTES DE INSTALARLA.

La gatera con control de tiempo de Cat Mate Elite le permite controlar el acceso de hasta 9 gatos a través de su gatera. Además, le permitirá monitorizar los movimientos de hasta 3 gatos individuales: Mostrándole si su gato(s) entró o salió por la gatera la última vez; y, cuántas horas han pasado desde que su gato(s) utilizó la gatera por última vez.

Para asegurar que los ajustes elegidos no puedan manipularse fácilmente, hemos creado botones de control cuyo accionamiento requiere una pulsación firme.

Si desea interrumpir una tarea en particular (excepto programación) en cualquier momento, el sistema se desconectará en 60 segundos.

Los ajustes no se guardarán a menos que pulse el botón 'SET'.

La **gatera de microchip con control de tiempo (Ref. 355)** es apta para todos los microchips comunes. Alternativamente, puede ser operada mediante un disco de I.D. (disponible por separado). Podría preferir el uso de un disco de I.D. con gatos que no tengan microchip, o si el microchip del gato es defectuoso o está colocado en mala posición.

2. Instalación de las pilas

- Quite la cubierta de las pilas empujándola hacia arriba (véase la Fig. 2). La cubierta se soltará.
- Introduzca 4 pilas alcalinas AA (R6) como se muestra en la (Fig. 3), deslizando las 2 pilas del fondo primero.
- La gatera se autocomprobará durante 60 segundos como máximo; después de este período, sólo serán visibles las flechas 'ENTRAR Y SALIR' en la pantalla LCD. La gatera estará lista para programar.

Podrá utilizar todas las pilas comunes, incluyendo pilas recargables y de litio, pero el 'INDICADOR DE PILA' sólo funcionará correctamente con pilas alcalinas. Las pilas alcalinas de buena calidad durarán 12 meses aproximadamente (dependiendo del número de gatos y del uso).

3. Programación

El siguiente paso es programar el microchip o disco de I.D. de cada gato. Le recomendamos que elija ahora un número para su gato(s) y, si fuera apropiado, que lo escriba en la etiqueta del disco de I.D. y en la tabla que encontrará al final de estas instrucciones.

NOTA: La secuencia de programación es sensible al tiempo y la pantalla LCD volverá al estado normal si no se completa cada paso en aproximadamente 15 minutos.

Para que la gatera reconozca el microchip o el disco de I.D. de su gato(s), deberá hacer lo siguiente:

- Pulse y sujete el botón 'PROGRAM' en el tablero de circuitos durante 5 segundos (Fig. 4) hasta que aparezca el indicador de búsqueda (Fig. 1).
- El 'GATO 1' y el número 1 destellarán; observará líneas en movimiento alrededor de los primeros 'DOS CEROS'.
- Coloque la parte delantera del disco de I.D. en la apertura del túnel (Fig. 5), o para programar el microchip de su gato, anime a su mascota a atravesar lentamente el túnel manteniendo abierta la gatera, como se muestra en la Fig. 6.

3.4 Una vez realizada la programación, los 'DOS CEROS' desaparecerán y 'Pr1' destellará.

3.5 Pulse el botón 'SET' para guardar el ajuste.

Para añadir más gatos, hasta un máximo de 9, repita los pasos del 3.1 al 3.5.

4. Opciones de acceso

Las opciones de acceso disponibles se muestran a continuación.



Entrar y Salir

Su gato(s) podrá entrar y salir por la hoja.



Entrada Solamente

Su gato(s) podrá entrar a través de la hoja, pero no podrá salir a través de la hoja



Salida Solamente

El gato(s) puede salir por la gatera pero no puede entrar por la gatera



Cerrada

El gato(s) no puede utilizar la gatera

4.1 Ajuste de las opciones de acceso para TODOS los gatos

Si desea que TODOS sus gatos (o si sólo tiene 1 gato) tengan la misma opción de acceso, por ejemplo, Vd. quiere que TODOS los gatos puedan entrar y salir por la gatera, proceda de la siguiente manera:

4.1.1 Pulse y sujete el botón '4 WAY' durante 5 segundos hasta que destelle la pantalla.

4.1.2 Pulse repetidamente el botón '4 WAY' para desplazarse a través de las opciones de acceso disponibles (Fig. 7), hasta que llegue a la deseada.

4.1.3 Pulse el botón 'SET' para guardar el ajuste.

4.2 Ajuste de las opciones de acceso INDIVIDUAL (2-9 gatos)

NOTA: *Esta característica solo está disponible en la gatera con disco de I.D. con control de tiempo (Ref. 305).*

Si desea asignar una opción de acceso individual a cada uno de sus gatos, por ejemplo, mantener al Gato 1 'CERRADO' dentro, pero permitir al Gato 2 salir al 'EXTERIOR SÓLO', proceda de la siguiente manera:

NOTA: *Este ajuste no evitará que un gato que no tenga permitido salir, siga 'inmediatamente' a otro gato que tenga permitido salir.*

4.2.1 Pulse y sujete el botón '4 WAY' durante 5 segundos hasta que destelle la pantalla.

4.2.2 Pulse repetidamente el botón '4 WAY' hasta que aparezca 'IND' en la pantalla LCD.

4.2.3 Pulse el botón 'SET' para guardar el ajuste.

4.2.4 Pulse repetidamente el botón '4 WAY' hasta obtener la opción de acceso requerida para el Gato 1.

4.2.5 Pulse el botón 'SET' para guardar el ajuste.

4.2.6 Repita los puntos 4.2.4 y 4.2.5 anteriores para todos los gatos con disco de I.D. programado.

NOTA: *Para visualizar en cualquier momento los ajustes individuales que haya realizado para su gato(s), pulse el botón '4 WAY' durante un segundo y suéltelo repetidamente.*

4.3 Ajuste del control Timer/Reloj para TODOS los gatos

Si desea ajustar su gatera para asegurar que TODOS los gatos tengan una opción particular de acceso durante un período de tiempo seleccionado, por ejemplo, para mantener a su gato dentro por la noche entre las 19.00 y las 06.00 horas, primero deberá decidir:

a) Qué ajuste de cerrojo se deberá aplicar DURANTE el período cronometrado (en el ejemplo anterior se aplicará 'INTERIOR SÓLO'). Fuera del período cronometrado, se aplicará el ajuste de cerrojo realizado en la sección 4.1 o 4.2.

b) Cuándo deberá comenzar ('START') el período cronometrado (en el ejemplo anterior, a las 19.00 horas).

c) Cuándo deberá concluir ('FINISH') el período cronometrado (en el ejemplo anterior, a las 06.00 horas).

d) También deberá saber la hora actual.

Proceda de la siguiente manera:

NOTA: *Si no pulsa ningún botón durante más de 60 segundos, la pantalla volverá a su estado normal y Vd. deberá comenzar de nuevo.*

4.3.1 Pulse el botón 'TIMER' durante 5 segundos hasta que destelle el indicador de la función de Timer (Reloj).

4.3.2 Pulse el botón '4 WAY' repetidamente para seleccionar las opciones de acceso requeridas entre: 'ENTRAR Y SALIR', 'INTERIOR SÓLO', 'EXTERIOR SÓLO', 'CERRADO' u 'OFF'.

4.3.3 Pulse el botón 'SET' para guardar el ajuste.

4.3.4 La pantalla mostrará el tiempo con el símbolo de los minutos destellando. Pulse el botón '+' repetidamente hasta que aparezca el ajuste actual de minutos (es decir, 10 si la hora actual es 12.10).

4.3.5 Pulse el botón 'SET' para guardar el ajuste.

4.3.6 Ahora, la pantalla mostrará el tiempo con el símbolo de la hora destellando.

Si desea cambiar entre un reloj de 24 horas y el ajuste AM/PM (mañana/tarde), pulse el botón 'TIMER'.

4.3.7 Pulse el botón '+' repetidamente hasta que aparezca el ajuste correcto de hora (p. ej., 12 si la hora actual es 12.10).

4.3.8 Pulse el botón 'SET' para guardar el ajuste.

- 4.3.9 La pantalla mostrará la palabra 'START' y los minutos destellarán. Pulse el botón '+' hasta visualizar el ajuste deseado de minutos (en el ejemplo anterior '00'). Pulse el botón 'SET' para guardar el ajuste.
- 4.3.10 Seguidamente, ajuste las horas de la misma forma (en el ejemplo anterior 19.00).
- 4.3.11 La pantalla mostrará la hora de finalización ('FINISH'). Ajuste de la misma forma que la hora inicial ('START'). Acuérdesse de pulsar el botón 'SET' para guardar el ajuste.

Cuando esté ajustado el Timer, el indicador (Fig. 1) de función del Timer se mostrará en la pantalla.

Al estar activo el cerrojo cronometrado, el símbolo de la opción de acceso elegida en 4.3.2 destellará lentamente.

Para comprobar los ajustes de hora, pulse brevemente el botón 'TIMER' y suelte. La pantalla mostrará la opción de acceso cronometrada que se haya seleccionado y la hora de inicio ('START'). Pulse el botón 'TIMER' otra vez para ver la hora de finalización ('FINISH'). La pantalla volverá al tiempo actual después de 5 segundos.

Para cancelar el control por cronómetro y volver a la opción normal de acceso:

- 4.3.12 Pulse el botón 'TIMER' durante 5 segundos.
- 4.3.13 Pulse el botón '4 WAY' y retroceda a través de las opciones hasta llegar a 'OFF'.
- 4.3.14 Pulse el botón 'SET' 3 veces para mantener las horas de reloj actuales y volver a la pantalla normal.

5. Colocación del disco(s) de I.D. en su gato(s)

- 5.1 Si lo desea, anote los datos de su gato en la etiqueta del disco de I.D.; escriba en dicha etiqueta con bolígrafo y pegue la película transparente impermeable sobre ella.
- 5.2 **IMPORTANTE:** Acople el disco de I.D. directamente al collar (NO a un aro acoplado al collar) para mantenerlo lo más alto posible y paralelo a la gatera (como se muestra en la Fig. 7).

Recomendamos el uso de un collar de tejido sin acoplamientos metálicos grandes (otros discos con el nombre, etc.).

6. Visualización de la ubicación del gato

La pantalla LCD muestra directamente la ubicación de hasta tres gatos (1-3).



La última vez, el gato atravesó la gatera para entrar en casa.



La última vez, el gato atravesó la gatera para salir de casa.

Observe que esta visualización es simplemente una guía sobre la ubicación del gato(s). La gatera determina la ubicación del gato registrando su último movimiento a través de la gatera.

Los resultados pueden ser engañosos si el gato tiene una ruta alternativa de entrada/salida de la casa; si el gato ha seguido a otro gato a través de la gatera; si el gato sólo acerca la nariz a la gatera, etc.

7. Para ver cuánto tiempo desde que el gato(s) utilizó la gatera por última vez

- 7.1 Para ver cuántas horas y minutos desde que los gatos 1, 2 o 3 utilizaron la gatera por última vez, pulse el botón '+'.
7.2 La pantalla mostrará el símbolo correspondiente al 'GATO 1' y cuántas horas y minutos hace que el 'GATO 1' utilizó la hoja hasta un máximo de 99 horas.
7.3 Pulse '+' otra vez para recibir la misma información sobre los Gatos 2 y 3.
7.4 Pulse '+' por cuarta vez (o espere 20 segundos) para volver a la pantalla normal.

8. Entrenamiento de su gato para utilizar la gatera o si el gato ha perdido su disco de I.D.

Puede que su gato necesite un poco de tiempo para acostumbrarse a su nueva gatera. Para ayudar a su gato a acostumbrarse a entrar y salir por la gatera, ésta podrá ajustarse al 'MODO ENTRENAMIENTO' pulsando y sujetando el botón 'PROGRAM' y pulsando brevemente el botón '4 WAY' en un plazo de 3 segundos. Después de 5 segundos, el cerrojo se abrirá y el botón 'PROGRAM' deberá soltarse. El símbolo 'ENTRAR y SALIR' continuará destellando.

Por favor, observe que en el 'MODO ENTRENAMIENTO' su gatera permitirá la entrada de otros animales.

Para salir del 'MODO ENTRENAMIENTO', pulse y sujete el botón 'PROGRAM', y pulse brevemente el botón '4 WAY' en un plazo de 3 segundos. Después de 5 segundos, la gatera volverá a cerrarse con cerrojo y el botón 'PROGRAM' deberá soltarse.

Para los gatos inseguros, mientras esté en el 'MODO ENTRENAMIENTO', la gatera podrá pegarse con cinta adhesiva o sujetarse en posición abierta, y utilizar comida para animar al gato a entrar y salir por ella.

NOTA: NO recomendamos dejar solos a los gatos, particularmente a los cachorros, cuando utilicen la gatera, hasta que Vd. se sienta satisfecho de que están completamente familiarizados con su operación.

9. Cambio de las pilas

Cuando se encienda el 'INDICADOR DE PILA', deberán cambiarse las pilas alcalinas. (Véase la Sección 2).

Por favor, observe que al instalar pilas nuevas:

- El 'INDICADOR DE PILA' podría permanecer encendido hasta 15 minutos.
- La gatera recordará todos los discos de I.D. y microchips, ajustes de cerrojo y las horas de cierre, pero los AJUSTES DEL 'TIMER' DEBERÁN REAJUSTARSE. (Véase la Sección 4.3).

10. Reprogramación de un nuevo disco de I.D. o gato con microchip

- 10.1 Pulse el botón 'PROGRAM' en el tablero de circuitos (Fig. 4) durante 5 segundos; el siguiente número de Gato sin utilizar destellará y unas líneas se pondrán en movimiento alrededor de los primeros 'DOS CEROS'.
- 10.2 Pulse el botón '+' para seleccionar el número de Gato apropiado para un disco de I.D. de sustitución, o seleccione el siguiente número de Gato disponible. (Una letra 'P' junto al número de Gato indica que ya ha sido programado, aunque usted podrá reprogramar de la siguiente manera).
- 10.3 Coloque la parte delantera del disco de I.D. en la apertura del túnel (Fig. 5), o para programar el microchip de su gato, anime a su mascota a atravesar lentamente el túnel manteniendo abierta la gatera, como se muestra en la Fig. 6. Los 'DOS CEROS' giratorios desaparecerán y destellará 'Pr'.
- 10.4 Pulse el botón 'SET' para guardar el ajuste.

11. Reajuste de fábrica

Para reajustar la gatera al ajuste original de compra, pulse y sujete el botón 'PROGRAM', y en un plazo de 3 segundos, pulse y sujete el botón '4 WAY', luego pulse y sujete el botón 'SET'. Suelte el botón 'PROGRAM' cuando aparezcan todos los símbolos en la LCD. Después de un período de autocomprobación, el símbolo de 'ENTRAR Y SALIR' será lo único visible en la pantalla LCD. Este procedimiento borrará todos los discos de I.D. / microchips y demás ajustes. Entonces necesitará reprogramar los discos de I.D. / microchips (véase la Sección 3).

12. Modo de ahorro de energía

La gatera se suministra con el modo de ahorro de energía desactivado, ya que esto le permitirá a su gato acostumbrarse fácilmente a la nueva gatera. En este modo, la gatera ofrece el tiempo de respuesta más rápido posible al microchip del gato.

Cuando el gato se haya acostumbrado a utilizar la gatera, se recomienda activar el modo de ahorro de energía. Esto alarga la duración de las pilas y ofrece mayor seguridad contra la entrada de mapaches y otros gatos.

Podrá activar la gatera al modo de ahorro de energía ('Eon') de la siguiente manera:

- 12.1 Pulse y sujete el botón 'PROGRAM' y, en un lapso de 3 segundos, pulse brevemente el botón 'SET'. Cuando la pantalla muestre 'EOFF' o 'Eon', suelte el botón 'PROGRAM'.
- 12.2 Podrá desplazarse entre 'EOFF' y 'Eon' pulsando el botón '4 WAY'. Pulse 'SET' para guardar el ajuste.

13. Resolución de problemas

13.1 El gato no utiliza la gatera

Los gatos indecisos pueden tardar cierto tiempo en aprender a utilizar la gatera; incluso si ya han empleado otras gateras anteriormente.

- Primero, utilice el 'MODO ENTRENAMIENTO' (véase la Sección 8).
- Compruebe que el modo de ahorro de energía esté desactivado para que a su gato le resulte más fácil utilizar la gatera (véase la Sección 12).

13.2 La gatera no se abre en respuesta al disco de I.D. o microchip programado

- Compruebe que el cerrojo '4 WAY' esté programado para permitir el acceso en la dirección elegida.
- Asegúrese de que no esté activado un cierre cronometrado (evidente si destella el ajuste de cerrojo '4 WAY'). Si fuera necesario, cancele el cierre cronometrado (véanse las Secciones de 4.3.12 a 4.3.14).
- **Ref. Producto 305 exclusivamente:** Si la pantalla muestra 'IND', compruebe que el gato que busca acceso lo tiene permitido en la dirección buscada, pulsando el botón '4 WAY' durante 1 segundo y soltándolo repetidamente. Si fuera necesario, programe la opción de acceso individual de los gatos (véase la Sección 4.2).
- Podrían haberse activado los circuitos de ahorro de energía (denotados por 'Eon' en la pantalla). No mueva la hoja hasta que 'Eon' desaparezca.
- Compruebe que las pilas estén orientadas correctamente (Fig. 3) y que no aparezca el símbolo de pila baja (Fig. 1).
- Compruebe que el disco de I.D. está acoplado correctamente al collar del gato (véase la Sección 5.2).
- Si fuera posible, intente la operación con otro disco de I.D. / microchip programado para descubrir si existe un fallo con un disco de I.D. / microchip particular.
- Compruebe que la gatera está montada a la altura correcta (véanse las Instrucciones de instalación).
- Si falla todo lo demás, saque las pilas y espere 5 minutos como mínimo. Vuelva a colocar las pilas y realice un 'REAJUSTE DE FÁBRICA' (véase la Sección 11).

13.3 La hoja no se ha cerrado por completo

Este problema puede producirse muy ocasionalmente y, por lo general, se autocorregirá en 30 minutos. Si el problema continúa, extraiga las pilas durante 5 minutos antes de volver a colocarlas; esto restituirá la acción de cierre correcta.

13.4 Dificultad para configurar las funciones/tiempos requeridos

- Los botones deben pulsarse firmemente.
- No se olvide de pulsar el botón 'SET' después de realizar cualquier cambio; esto guardará el cambio.

13.5 La pantalla se bloquea

- Extraiga las pilas durante 5 minutos, y vuelva a colocarlas.
- Si la pantalla permanece bloqueada, realice un 'REAJUSTE DE FÁBRICA' (véase la Sección 11).

13.6 La hoja no se cierra

- Compruebe que la gatera no esté en 'MODO ENTRENAMIENTO' (flechas de intermitencia lenta).
- Espere 30 minutos para que se autocorrija.

De Pagina van de inhoud

1. Introductie	36
2. Het plaatsen van de batterijen	37
3. Programmering	37
4. Toegankelijkheden	38
4.1 Instelling van toegankelijkheden voor AL uw katten	38
4.2 Instelling van INDIVIDUELE toegankelijkheden (2-9 katten)	38
4.3 Instellen van de Timer Control / Tijdsklok voor AL uw katten	39
5. Het bevestigen van de I.D. disc(s) aan uw kat(ten)	40
6. Zien waar uw kat zich bevindt	40
7. Om te zien hoe lang het is sinds de kat(ten) de kattendeur het laatst heeft gebruikt	41
8. Uw kat leren de kattendeur te gebruiken of als uw kat zijn I.D. disc heeft verloren	41
9. Vervangen van batterijen	41
10. Herprogrammering van een nieuwe I.D. disc of kat met microchip	42
11. Fabrieksinstellingen terug zetten	42
12. Energiebesparende modus	42
13. Troubleshooting	42

1. Introductie

Proficiet met de aankoop van de Cat Mate Elite Kattendeur met Tijdsklok Functionering.

LEES DEZE INSTRUCTIES VOORZICHTIG DOOR EN PROGRAMMEER / TEST DE KATTENDEUR VOORDAT U HEM INSTALLEERT.

Met de Cat Mate Elite Kattendeur met Tijdsklok Functionering kunt u de toegang tot en het verlaten van huis van maximaal 9 katten via de kattendeur regelen. Bovendien kunt u het gaan en komen van 3 individuele katten volgen doordat u kunt zien wanneer uw kat(ten) voor de laatste keer door de kattendeur naar binnen of naar buiten is (zijn) gegaan, en hoelang dat geleden is.

Om er zeker van te zijn dat er niet gemakkelijk met de door u gekozen instelling geknoeid kan worden, zijn de bedieningsknoppen zo gemaakt dat ze, om zoals gewenst te functioneren, stevig ingedrukt moeten worden.

Het systeem zal na 60 seconden op time out gaan, indien u op een bepaald moment wenst te stoppen met een willekeurige taak (behalve programmeren).

Nieuwe gegevens worden pas opgeslagen als u de 'SET' knop indrukt.

De **Microchip Kattendeur met Tijdsklok Functionering (Ref. 355)** kattendeur is geschikt voor alle gangbare microchips. Overigens kan hij ook reageren op een I.D. disc (afzonderlijk verkrijgbaar). Misschien wilt u een I.D. disc voor katten zonder microchip gebruiken of als de microchip van uw katten defect is of verkeerd is ingezet.

2 Het plaatsen van de batterijen

- 2.1 Verwijder de batterijafdekplaat door hem omhoog te drukken (zie Fig. 2) waardoor hij los komt.
- 2.2 Plaats 4 x AA (R6) Alkaline batterijen in de houder zoals aangegeven (Fig. 3), door de twee buitenste batterijen er het eerst in te schuiven.
- 2.3 De kattendeur controleert de eerste 60 seconden en daarna zijn alleen de 'IN & OUT' pijltjes op het LCD scherm zichtbaar. De kattendeur kan nu geprogrammeerd worden.

U kunt alle gangbare batterijen gebruiken waaronder ook herlaadbare en lithium batterijen, maar het 'BATTERY INDICATOR' werkt het best met alkaline batterijen. Alkaline batterijen van goede kwaliteit zullen ongeveer 12 maanden meegaan (afhankelijk van het aantal katten en gebruik).

3. Programmering

De volgende stap is om de microchip of I.D. disc van elke kat te programmeren. Wij adviseren u om nu een nummer voor uw kat(ten) te kiezen en zo mogelijke dit op het etiketje van de I.D. disc en in de tabel aan het einde van deze instructies aan te geven.

NB: De sequentie van het programma is tijdgevoelig en de LCD laat het standaard display zien wanneer niet iedere stap binnen een tijd van ongeveer 15 minuten is voltooid.

Voordat de kattendeur de microchip of I.D. disc van uw kat(ten) kan herkennen, moet u het volgende doen:

- 3.1 De knop met 'PROGRAM' op de printplaat 5 seconden ingedrukt houden (afb. 4) totdat het zoeklampje (afb. 1) brandt.
- 3.2 'CAT 1' en het nummer 1 gaan knipperen en er verschijnen bewegende lijnen om de eerste 'TWO ZEROS' (twee nullen).
- 3.3 Plaats de voorkant van de I.D. disc in de opening van de tunnel (afb. 5) of laat uw kat langzaam door de tunnel gaan om de microchip van uw kat te programmeren en houd daarbij de deur zoals in afb. 6. open.

3.4 Na programmering, zullen de 'TWO ZEROS' verdwijnen en zal 'Pr1' knipperen.

3.5 Druk de 'SET' knop in om de instelling op te slaan.

Voor meer katten, totaal maximaal 9, herhaalt u de stappen 3.1 tot 3.5.

4. Toegangsmogelijkheden

De toegangsmogelijkheden zijn hieronder aangegeven.



In en Uit

Uw kat(ten) kan/kunnen door de kattendeur naar binnen en naar buiten



Alleen toegang

Uw kat(ten) kan/kunnen door de kattendeur naar binnen maar niet naar buitengaan



Alleen uitgang

Kat(ten) kunnen door de kattendeur wel naar buiten maar niet naar binnen



Gesloten

Kat(ten) kunnen door de kattendeur niet gebruiken

4.1 Instelling van toegangsmogelijkheden voor AL uw katten

Als u wilt dat AL uw katten (of 1 kat, als u maar 1 kat hebt) dezelfde toegangsmogelijkheid hebben, bij voorbeeld omdat u wilt dat AL uw katten vrij in en uit kunnen gaan, gaat u als volgt te werk:

4.1.1 Houd de '4 WAY' knop 5 seconden ingedrukt tot de display knippert.

4.1.2 Druk de '4 WAY' knop een aantal maal in om de beschikbare toegangsmogelijkheden te zien (Fig. 7), tot u de door u gewenste mogelijkheid gevonden hebt.

4.1.3 Druk de 'SET' knop in om de instelling op te slaan.

4.2 Instelling van INDIVIDUELE toegangsmogelijkheden (2-9 katten)

NB: Deze functie is alleen beschikbaar bij het I.D. Disc Kattendeur met Tijd klok Functionering (ref. 305).

Om de gewenste toegangsmogelijkheid voor iedere kat in te stellen, bij voorbeeld om Cat 1 'LOCKED' in huis te houden, maar Cat 2 'OUT ONLY', gaat u als volgt te werk:

NB: deze instelling verhindert niet dat een kat die niet naar buiten mag, een andere kat die dat wel mag, dicht te volgen.

4.2.1 Druk de 4 WAY' knop 5 seconden lang in totdat het display scherm knippert.

4.2.2 Druk de 4 WAY' knop een aantal maal in tot 'IND' op het LCD scherm verschijnt.

4.2.3 Druk de 'SET' knop in om de instelling op te slaan.

4.2.4 Druk de 4 WAY' knop een aantal maal in tot de door u gewenste toegangsmogelijke voor CAT 1.

4.2.5 Druk de 'SET' knop in om de instelling op te slaan.

4.2.6 Herhaal de stappen 4.2.4 en 4.2.5 tot al uw katten een geprogrammeerde I.D. disc hebben.

NB: de geselecteerde individuele mogelijkheden kunt u op elk moment controleren door de '4 WAY' knop herhaaldelijk 1 seconde in te drukken.

4.3 Instellen van de Timer Control / Tijds klok voor AL uw katten

Als u uw kattendeur zo wenst in te stellen dat AL uw katten een specifieke toegangsmogelijkheid hebben gedurende een bepaalde korte periode, tussen 19:00 and 06:00 bij voorbeeld om uw katten nachts binnen te houden, dient u eerst bepalen:

- Welke vergrendeling u TIJDENS die bepaalde korte periode wilt instellen (in het gekozen voorbeeld hierboven is dat 'IN ONLY'). Buiten deze geselecteerde periode, werkt de vergrendeling die ingesteld is in sectie 4.1 of 4.2.
- De 'START' tijd van de geselecteerde periode (in bovenstaand voorbeeld om 19.00 uur).
- De 'FINISH' tijd van de geselecteerde periode (in bovenstaand voorbeeld om 06.00 uur).
- U dient ook de actuele tijd nu te weten.

Ga als volgt te werk:

NB: als u een knop korter dan 60 seconden indrukt, gaat de display terug naar normaal en moet u opnieuw beginnen.

4.3.1 Houd de knop met 'TIMER' 5 seconden ingedrukt totdat het functielampje knippert.

4.3.2 Druk de '4 WAY' knop herhaaldelijk in om de gewenste mogelijkheid te kiezen uit: 'IN & OUT', 'IN ONLY', 'OUT ONLY', 'LOCKED' of 'OFF'.

4.3.3 Druk op de 'SET' knop om de nieuwe instelling te bewaren.

4.3.4 Het scherm laat de tijd zien waarbij het minuten-symbool knippert. Druk op de '+' knop herhaaldelijk totdat de actuele minutenstand te zien is (bij voorbeeld 10 als de actuele tijd 12.10 is).

4.3.5 Druk op de 'SET' knop om de instelling op te slaan.

4.3.6 Het scherm laat nu de tijd zien waarbij het uur-symbool knippert.
Als u wilt omschakelen tussen een 24-uurs tijd klok en een AM/PM instelling, druk dan op de knop met 'TIMER'.

4.3.7 Druk op de '+' knop totdat herhaaldelijk het actuele uur te zien is (bij voorbeeld 12 als de actuele tijd 12.10 is).

4.3.8 Druk op de 'SET' knop om de instelling op te slaan.

4.3.9 Het scherm laat het woord 'START' zien waarbij de minuten knipperen. Druk de '+' button in totdat u de gewenste minuten-stand ziet (in bovenstaand voorbeeld '00'). Druk op de 'SET' knop om de instelling op te slaan.

4.3.10 U stelt vervolgens het gewenste uur op dezelfde manier in (in bovenstaand voorbeeld 19:00).

4.3.11 Het display scherm laat nu de 'FINISH' tijd zien. Stel die in op dezelfde manier als de 'START' tijd. Druk de 'SET' knop in om de instelling op te slaan.

Als de tijd klok is ingesteld, is het functielampje (afb. 1) van de tijd klok op de display zichtbaar.

Als de tijdvergrendeling geactiveerd is, zal de keuzemogelijkheid die in stap 4.3.2. geselecteerd is, langzaam knipperen.

Ter controle van de tijdstellingen drukt u even op de knop met 'TIMER' en laat weer los. Het scherm laat de geselecteerde mogelijkheid en de 'START' tijd zien. Druk vervolgens de 'TIMER' knop opnieuw in om de 'FINISH' tijd te zien. Het LCD scherm geeft na 5 seconden de huidige tijd aan.

Uitschakelen van de tijdsregeling en de gewone toegangsregeling herstellen:

4.3.12 Druk de 'TIMER' knop 5 seconden in.

4.3.13 Druk de '4 WAY' knop in ga terug door de keuzemogelijkheden totdat u 'OFF' ziet.

4.3.14 Druk 3 keer op de knop met 'SET' om de huidige tijd aan te houden en terug te gaan naar de gebruikelijke display.

5. Het bevestigen van de I.D. disc(s) aan uw kat(ten)

5.1 Als u dat wenst kunt u de gegevens van uw kat op de label van de I.D. disc aanbrengen door ze met pen op de label te noteren en af te dekken met de doorzichtige waterproof sticker.

5.2 **BELANGRIJK!** Bevestig de I.D. disc direct aan het halsbankje, NIET aan een ringetje dat aan het halsbandje hangt, zodat de disc zo hoog mogelijk en parallel aan de kattendeur hangt (zie Fig. 7).

Wij adviseren een halsbandje van textiel waaraan niets anders en zeker niets van metaal hangt (bij voorbeeld een naamplaatje).

6. Zien waar uw kat zich bevindt

Het LCD Scherm laat u in een oogopslag zien waar maximaal 3 katten zich bevinden (1-3).



De kat die het laatst door de kattendeur gegaan is, het huis in;



De kat die het laatst door de kattendeur gegaan is, het huis uit

NB: het LCD scherm geeft slechts bij benadering aan waar de kat zich bevindt. De kattendeur bepaalt de locatie van uw kat doordat de laatste activiteit van de kattendeur wordt weergegeven. De resultaten kunnen misleidend zijn met name als een kat een alternatieve manier om het huis in of uit te gaan heeft, of als de ene kat de andere

kat kort opgevolgd heeft bij het gebruiken van de kattendeur, of als de kat maar net zijn neus door de kattendeur heeft gestoken, enz.

7. Om te zien hoe lang het is sinds de kat(ten) de kattendeur het laatst heeft gebruikt

7.1 Om te zien hoeveel uren en minuten het is sinds katten, 1, 2 of 3 het laatst de kattendeur hebben gebruikt, druk de '+' knop.

7.2 Op de display ziet u het symbool voor 'CAT 1' en hoeveel uren en minuten het is (tot 99 uren) sinds 'CAT 1' de kattendeur heeft gebruikt.

7.3 Druk opnieuw op de '+' knop om dezelfde informatie te verkrijgen over kat 2 and 3.

7.4 Druk een vierde keer op de '+' knop (of doe 20 seconden lang niets) om het gewone scherm weer te laten verschijnen.

8. Uw kat leren de kattendeur te gebruiken of als uw kat zijn I.D. disc heeft verloren

Het kan enige tijd duren voor uw kat gewend raakt aan de nieuwe kattendeur. Om uw kat te laten wennen aan het gebruik van de kattendeur, kan de kattendeur ingesteld worden op 'TRAINING MODE' door de knop met 'PROGRAM' ingedrukt te houden en binnen 3 seconden even op de knop met '4 WAY' te drukken. Na 5 sec. is de vergrendeling ontsloten en kan de 'PROGRAM' knop losgelaten worden. Het 'IN & OUT' symbool blijft knipperen.

Bedenk wel dat de kattendeur in 'TRAINING MODE' ook andere dieren kan binnen laten.

Om de 'TRAINING MODE' te verlaten, drukt u de 'PROGRAM' knop in. Houdt de knop ingedrukt, druk binnen 3 sec. kort op de '4 WAY' knop. Na 5 sec. is het kattenluik weer vergrendeld en kan de 'PROGRAM' knop losgelaten worden.

Voor erg aarzelende katten kan de kattendeur die op 'TRAINING MODE' is ingesteld, opengehouden worden, en kan de kat met behulp van zijn voer aangemoedigd worden de kattendeur te gebruiken.

NB: het is niet verstandig om katten en met name jonge katten alleen te laten bij gebruik van een nieuwe kattendeur zolang u er niet van overtuigd bent dat ze ermee vertrouwd zijn.

9. Vervangen van batterijen

Als 'BATTERY INDICATOR' gaat branden, moeten de alkaline batterijen vervangen worden. (Zie deel 2).

Let wel dat na de plaatsing van nieuwe batterijen:

- 'BATTERY INDICATOR' tot 15 minuten kan blijven branden.
- De kattendeur onthoudt alle I.D. disc(s) en microchips, vergrendelingsstanden en sluitingstijden maar 'TIMER' STANDEN MOETEN OPNIEUW INGESTELD WORDEN. (Zie deel 4.3).

10. Herprogrammering van een nieuwe I.D. disc of kat met microchip

- 10.1 Houd de knop met 'PROGRAM' op de printplaat (afb. 4) 5 seconden ingedrukt waarna het volgende ongebruikte kattennummer begint te knipperen met bewegende streepjes rondom de eerste 'TWO ZEROS'.
- 10.2 Druk op de '+' knop om het toepasselijke kattennummer te selecteren voor een nieuwe I.D. disc of selecteer het volgende beschikbare kattennummer. (Een 'P' naast het kattennummer geeft aan dat het al geprogrammeerd is, hoewel u als volgt kunt herprogrammeren).
- 10.3 Plaats de voorkant van de I.D. disc in de opening van de tunnel (afb. 5) of laat uw kat langzaam door de tunnel gaan om de microchip van uw kat te programmeren en houd daarbij de deur zoals in afb. 6. open. De draaiende 'TWO ZEROS' verdwijnen en 'Pr' knippert.
- 10.4 Druk de 'SET' knop in om de instelling op te slaan.

11. Fabrieksinstellingen terug zetten

Om de kattendeur weer in de oorspronkelijke stand bij aankoop te zetten, knop met 'PROGRAM' ingedrukt houden en binnen 3 seconden op de knop met '4 WAY' drukken en loslaten, waarna u op de knop met 'SET' drukt en weer loslaat. Laat de knop met 'PROGRAM' weer los als alle symbolen op de lcd te zien zijn. Het apparaat voert even controle uit en daarna is alleen het 'IN & OUT' symbool op het LCD scherm zichtbaar. Met deze procedure worden alle instellingen van I.D. disc(s) / microchips en overige gewist. Daarna moet u de I.D. disc(s) / microchips herprogrammeren (Zie deel 3).

12. Energiebesparende modus

Dit luikje wordt aangeleverd in uitgeschakelde energiebesparende modus omdat uw kat zo beter aan zijn/haar nieuw luikje kan wennen. In deze modus geeft het luikje de snelst mogelijke responstijd op de microchip van de kat.

Zodra de kat is gewend aan het gebruik van het kattendeur is het raadzaam om de energiebesparende modus in te schakelen. Dit geeft de langste levensduur van de batterijen en een betere beveiliging tegen het binnenkomen van wasberen en opringerige katten uit de buurt.

U kunt het luikje als volgt omschakelen naar de energiebesparende modus ('Eon'):

- 12.1 Druk op 'PROGRAM' knop en houdt ingedrukt en druk dan binnen 3 seconden kort op de 'SET' knop. Laat de 'PROGRAM' knop los zodra de display 'EOFF' of 'Eon' laat zien.
- 12.2 U kunt tussen 'EOFF' en 'Eon' overschakelen door de '4 WAY' knop in te drukken. Druk op 'SET' om de instelling op te slaan.

13. Troubleshooting

- 13.1 De kat wil de kattendeur niet gebruiken.

Verlegen katten hebben misschien meer tijd nodig om de kattendeur te leren gebruiken - zelfs al hebben ze eerder een andere kattendeur gebruikt.

- Probeer de methode 'Uw kat de kattendeur leren gebruiken' (zie sectie 8) nog eens.
- Controleer of de energiebesparende modus is uitgeschakeld, zodat uw kat het makkelijker zal vinden om het luikje te gebruiken (zie sectie 12).

- 13.2 De kattendeur reageert niet op de geprogrammeerde I.D. disc of microchip en gaat niet open.

- Controleer of de 4-voudige vergrendeling zo is afgesteld dat toegang in de gewenste richting mogelijk is.
- Zorg dat een geprogrammeerd slot niet wordt geactiveerd (zichtbaar aan knipperend '4 WAY' instelling van slot). Indien nodig kan het tijdslot uitgeschakeld worden (zie sectie 4.3.12 t/m 4.3.14).
- **Alleen voor artikel ref. nr. 305:** Controleer, in geval het LCD scherm 'IND' aangeeft, of de kat die door de kattendeur naar binnen of naar buiten wil, dat ook werkelijk kan door de programmering te controleren; u drukt de '4 WAY' knop een seconde regelmatig in. U kunt ook de individuele toegangsmogelijkheden van de betreffende kat veranderen (zie sectie 4.2).
- Het energiebesparende schakelsysteem is misschien geactiveerd (aangegeven met 'Eon' op de display). Houdt de kattendeur stil totdat 'Eon' verdwenen is.
- Controleer of de batterijen goed in de houder zitten (Fig. 3), en het symbool dat aangeeft dat de batterijen bijna leeg zijn (Fig. 1).
- Controleer of de I.D. disc goed aan het halsbandje van de kat bevestigd is (zie sectie 5.2).
- Kijk zo mogelijk of hij werkt met een andere geprogrammeerde I.D. disc / microchip om te zien of er een probleem is met een bepaalde I.D. disc / microchip.
- Controleer of de kattendeur op de goede hoogte is gemonteerd (zie montage instructies).
- Indien het probleem nog steeds niet verholpen is, verwijdert u de batterijen en wacht vervolgens minstens 5 minuten. Plaats de batterijen weer in de houder en herhaal de handeling 'Fabrieksinstellingen terug zetten' (zie sectie 11).

- 13.3 De kattendeur sluit niet goed

Dit probleem kan zich af en toe voor doen en het herstelt zich als regel binnen 30 minuten vanzelf. Als het probleem aanhoudt, verwijdert u de batterijen en wacht 5 minuten voor u ze terugzet, daarmee zal de juiste vergrendeling zich weer instellen.

- 13.4 Problemen bij de instelling van gewenste functies / tijden

- De knoppen dienen stevig ingedrukt te worden.
- Druk na elke verandering van een setting altijd op de 'SET' knop zodat de nieuwe setting opgeslagen wordt.

- 13.5 Het display scherm bevriest

- Verwijder de batterijen een minuut of 5, daarna zet u ze weer in de houder.
- Als het scherm bevroren blijft, herhaalt u de handeling 'Weer instellen van fabrieksgegevens' (zie sectie 11).

- 13.6 Kattendeur sluit niet

- Controleer of de kattendeur niet in 'TRAINING MODE' staat (langzaam knipperende pijlen).
- Wacht 30 minuten voor zelfcorrectie.



Record your cat(s) I.D. Disc number(s) here:

Bitte tragen Sie die Nummer(n) der I.D.-Marke(n) Ihrer Katze(n) hier ein:

Notez ci-dessous le numéro du disque d'identification de votre chat (vos chats) :

Anote el número(s) del disco(s) de I.D. de su gato(s) aquí:

Noteer nummer(s) van I.D. disc(s) van uw kat(ten) hier:

	
1	
2	
3	
4	
5	
6	
7	
8	
9	